



ガス・灯油リフォーム用部材

ガス・灯油リフォーム用部材

屋内・屋外兼用

エネモール®



ミライのガス・灯油リフォーム用部材『エネモール』は、ガス・灯油等熱機器向けのエネルギー配管をモール内に収め、スッキリと施工できるリフォーム用モールです。施工はベースを取り付け、配管完了後にカバーを取り付ける簡単施工で、メンテナンスも容易です。シンプルな形状、調和しやすい色調は屋内空間、外壁の見栄えを損なわず、きれいに仕上げることができます。

ガスリフォーム部材をリニューアル。屋外施工にも対応します。



●高耐候性樹脂を採用しました。

高耐候性樹脂を使用することで屋外施工が可能となり、変色や本体と付属品の色ムラが削減できます。

●馴染みやすい色になりました。

従来品と比較し、より室内空間にマッチするミルクホワイト色になりました。

●様々な施工ができます。

屋外使用可、色変更により施工のバリエーションが広がります。
給水・給湯リフォーム用部材『RMモール』の形状、色と親和性をもたせたことにより、給水・給湯配管と並べて配管する場合等の『RMモール』との相性も抜群です。

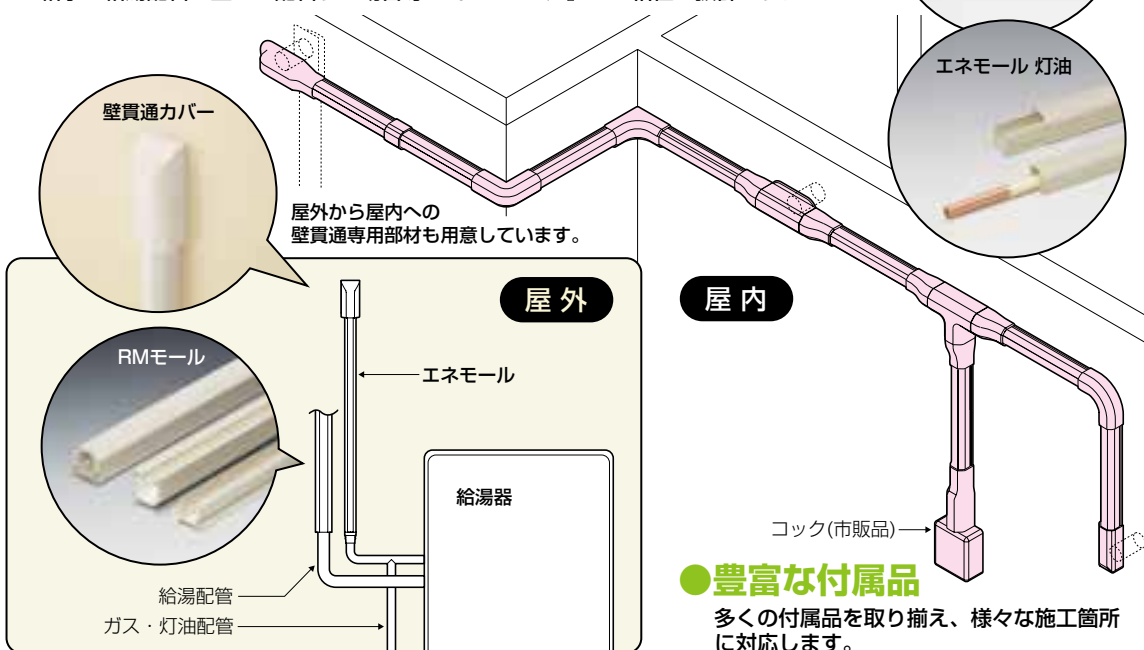
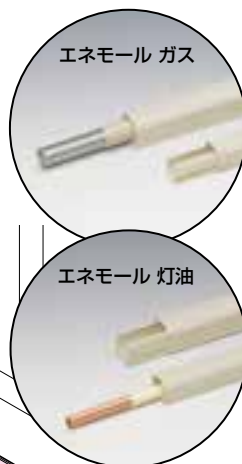

●豊富な付属品

多くの付属品を取り揃え、様々な施工箇所に対応します。

ガス・灯油リフォーム用部材

ガス・灯油配管部材

配管モール

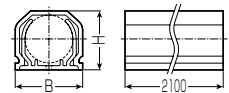

全長2100mm

B	H	適合		
		パイプ外径	ステンフレキ	被覆銅管
19.5	17.5	φ13mm	8A	φ8
24	21	φ17mm	10A	φ8
27.5	25	φ20mm	15A	—
40	40	φ32.3mm	20A・25A	—

品番	入数	最小入数	希望小売価格(税抜)
GML-8M	20	1	1,080
GML-10M	20	1	1,300
GML-15M	20	1	1,450
GML-25M	10	1	2,850

エルボ



■GMLM-25M

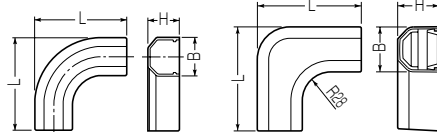

L	B	H	適合モール
55	22.5	19	GML- 8M
65	27	23	GML-10M
70	31.5	27	GML-15M
102	44	41	GML-25M

品番	入数	最小入数	希望小売価格(税抜)
GMLM-8M	300	1	150
GMLM-10M	200	1	160
GMLM-15M	180	1	170
GMLM-25M	60	1	650

入ズミ



■GMLI-25M

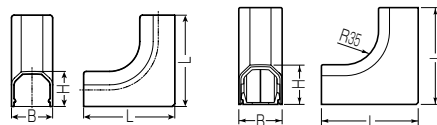

L	B	H	適合モール
51	22.7	19.2	GML- 8M
65	27.3	22.9	GML-10M
70	31.6	27.2	GML-15M
100	44.2	41	GML-25M

品番	入数	最小入数	希望小売価格(税抜)
GMLI-8M	200	1	150
GMLI-10M	100	1	160
GMLI-15M	80	1	170
GMLI-25M	60	1	670





ガス・灯油リフォーム用部材

出ズミ

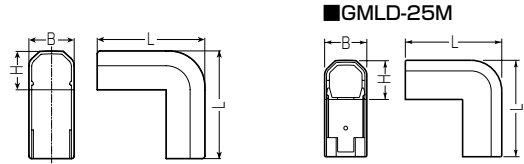
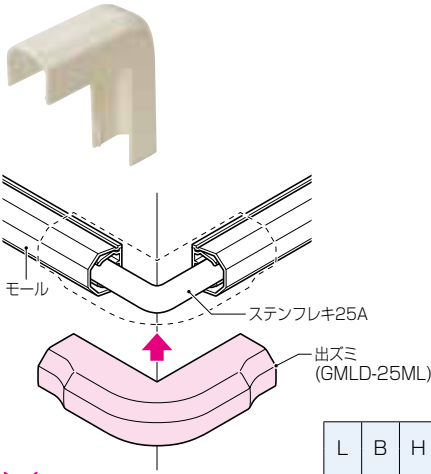

■GMLD-25M



ご注意

●ステンフレキ25Aは、曲げ具合等により適合しない場合があります。予め施工検証を行った上で配管してください。

L	B	H	適合モール
60	22.7	19.2	GML- 8M
75	27.3	22.9	GML-10M
75	31.6	27.2	GML-15M
101	44.2	41	GML-25M
150	45	42.5	GML-25M

品番	入数	最小入数	希望小売価格(税抜)
GMLD-8M	200	1	150
GMLD-10M	100	1	160
GMLD-15M	80	1	170
GMLD-25M	60	1	680
GMLD-25ML	20	1	740

チーズ

●分岐箇所に使用します。

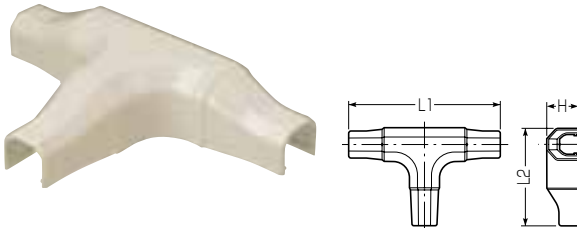

L1	L2	H	適合モール
184	116	37	GML-10M + GML-10M GML-10M
204	121	37	GML-15M + GML-15M GML-15M

品番	入数	最小入数	希望小売価格(税抜)
GMLT-10M	40	1	380
GMLT-15M	35	1	420

壁貫通チーズ

●壁貫通を伴う分岐個所に使用します。

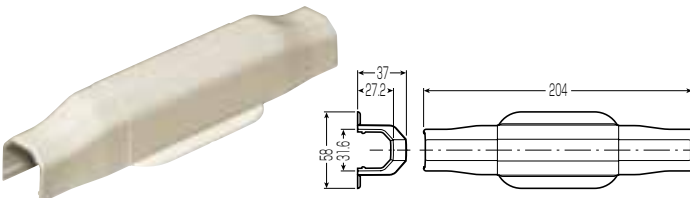

適合モール
GML-15M

品番	入数	最小入数	希望小売価格(税抜)
GMLWT-15M	70	1	420

貫通カバー

●ステンプレキの壁から引き出し、引き込み箇所に使います。

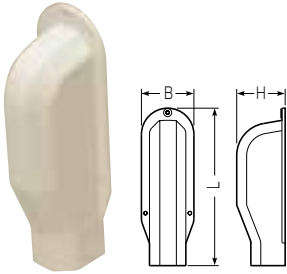

L	H	B	適合モール
135	34	50.8	GML-15M
195	60	65	GML-25M

品番	入数	最小入数	希望小売価格(税抜)
GMLW-15ML	100	1	500
GMLW-25M	50	1	740

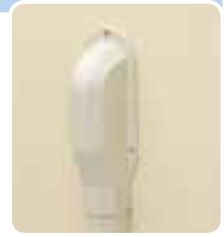

壁貫通カバー

●壁からの引き出し、引き込み箇所に使います。

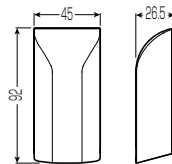

適合モール
GML-8M・10M・15M

●配管モール8M・10M・15M
3サイズ兼用部材です。

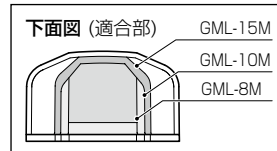

品番	入数	最小入数	希望小売価格(税抜)
GMLWK-8-15M	100	1	530



壁カバー

●壁貫通箇所に使います。

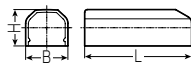

L	B	H	適合モール
55	22.5	19	GML-8M
85	27	23	GML-10M
80	31.5	27	GML-15M

品番	入数	最小入数	希望小売価格(税抜)
GMLW-8M	400	1	150
GMLW-10M	250	1	160
GMLW-15M	240	1	170



ソケット

●モールとモールの継ぎ目に使います。

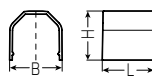

L	B	H	適合モール
25	22.7	19.2	GML-8M
28	28	23	GML-10M
32	32	27.2	GML-15M
45	45	42.5	GML-25M

品番	入数	最小入数	希望小売価格(税抜)
GMLS-8M	200	1	150
GMLS-10M	200	1	160
GMLS-15M	100	1	170
GMLS-25M	40	1	650



❌ ご注意

●モールテープ又は接着剤でモール本体に固定してください。





ガス・灯油リフォーム用部材

サヤ管アダプター

●サヤ管等をフリージョイントとして配管する場合に、配管モールとの接続箇所に使用します。長尺施工に最適です。

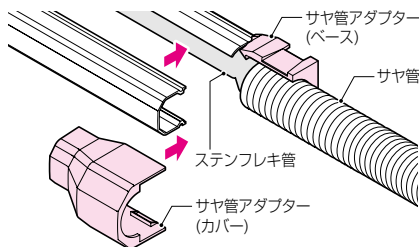
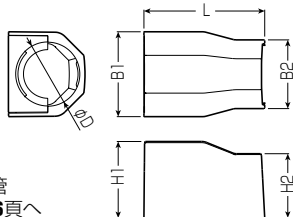

品番	L	B1	B2	H1	H2	φD
GMLLS-1022M	65	40.8	28.3	34	23.2	28.2
GMLLS-1525M	75	44.1	31.4	39.4	27.2	30.9
GMLLS-2530M	80	50.1	45	45.1	42.5	36.9
GMLLS-2536M	80	55.6	45	50.6	42.5	42.4

サヤフレキ2・ガス用CD管
・土中サヤ管は406頁へ

適合管サイズ			適合配管モールサイズ
土中サヤ管	ガス用CD管	サヤフレキ2	
22	22	22	10M
25	25	25	15M
30	30	30	25M
36	36	—	25M

品番	入数	最小入数	希望小売価格(税抜)
GMLLS-1022M	100	1	330
GMLLS-1525M	80	1	350
GMLLS-2530M	50	1	380
GMLLS-2536M	50	1	400

フリージョイント

●可とう性があり、壁の凹凸に対応できます。

屋内用



■GMLF-15M

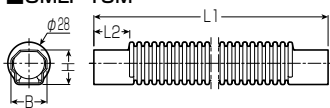

■GMLF-25M

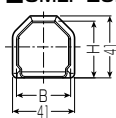

L1	L2	B	H	適合モール
400	24	23.8	22.8	GML-15M
415	31	35.8	37.5	GML-25M

品番	入数	最小入数	希望小売価格(税抜)
GMLF-15M	80	1	700
GMLF-25M	50	1	740

端末カバー

●モールの端末に使用します。

■GMLE-25M



※GMLE-15Mは形状が異なります。

■GMLE-15M

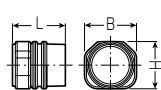

■GMLE-25M

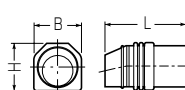

L	B	H	適合モール
28	27.5	25	GML-15M
65	40	40	GML-25M

品番	入数	最小入数	希望小売価格(税抜)
GMLE-15M	100	1	210
GMLE-25M	100	1	240

コックカバー

●コックとモールの接続箇所に使います。

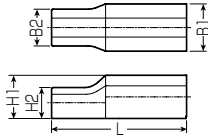

L	B1	B2	H1	H2	適合モール
60	33	22.7	32	19.2	GML- 8M
65	33	27.3	32	22.9	GML-10M
100	35	27.3	32	22.9	GML-10M
110	35	30.6	34	26.7	GML-15M

品番	入数	最小入数	希望小売価格(税抜)
GMLK-8M	250	1	160
GMLK-10M	200	1	180
GMLK-10ML	160	1	200
GMLK-15ML	120	1	220

管端化粧キャップ

●ガス管等を外した後の配管端部を隠す化粧用キャップです。

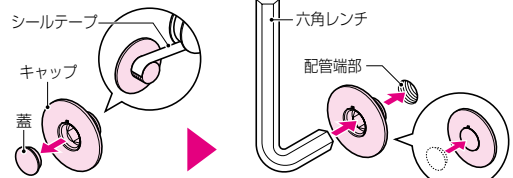
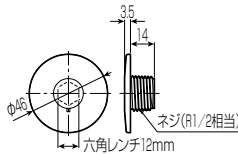

①キャップのねじにシールテープを巻き、蓋を取り外します。 ②六角レンチで配管端部にねじ込み、キャップの蓋を取り付け完了です。



ご注意

●ガス、水等の圧力がかかる箇所では使用しないでください。

適合六角レンチ	適合ねじ
六角面巾12mm	Rc1/2・Rp1/2

品番	入数	最小入数	希望小売価格(税抜)
GS-KKC 15M	200	1	300

モールダクト用 マルチカッター

●片手でワンタッチ開口。ラチェット式だからラクに切断できます。
●アルミ合金軽量タイプです。



全長：288mm
重量：640g

適用
モールダクト等 替刃(ステンレス製)

適合品名	適合サイズ
モールダクト	40・60・70型
配管モール(エネモール)	全サイズ
プラモール(Eモール)	全サイズ
VE管	サイズ14~36
CD管・PF管	サイズ14~54
ミラレックス	サイズ22~54
ミラレックスF	サイズ20~50

品番	入数	最小入数	希望小売価格(税抜)
MC-MD	5	1	15,600
RDC-50H	-	1	7,220

配管モールカッター

●片手でワンタッチ開口。ラチェット式だからラクに切断できます。
●アルミ合金軽量タイプです。



全長：294mm
重量：625g

適用
配管モール(GML-8M,10M,15M,25M) 替刃(ステンレス製)

適合品名	適合サイズ
配管モール(RMモール)	全サイズ
配管モール(エネモール)	全サイズ

品番	入数	最小入数	希望小売価格(税抜)
RDC-50	5	1	17,900
RDC-50H	-	1	7,220





ガス・灯油配管部材

ガス用CD管

色：濃グリーン



直射日光厳禁

薬品注意

- ステンフレキ管を通させるための最適な強度(圧縮復元性・屈曲弾力性)を持った専用CD管で、通管の妨げとなる不陸、横ブレが起きにくい構造にしています。

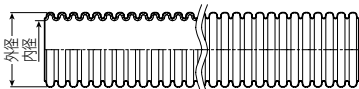

※ガス用CD管にステンフレキ管はセットされていません。

長さ(m/巻)	外径	内径(最小値)	適合ステンフレキ管(参考サイズ)
50	φ21	φ15.5	8A
50	φ28	φ22	10A
50	φ30.5	φ23.5	15A
30	φ34	φ26.5	15A・18A
30	φ36.5	φ28.5	20A
30	φ42	φ33	25A
30	φ47.7	φ38	25A

品番	入数	希望小売価格(税抜)
VGS-16	1	8,660
VGS-22A	1	13,100
VGS-25	1	14,600
VGS-28	1	14,100
VGS-30	1	14,500
VGS-36	1	17,600
VGS-42	1	23,100

※ステンフレキ管25A：通管性を重視される場合はVGS-42をおすすめします。

サヤフレキ® 2

2層構造



薬品注意

- 2層構造により、遮光性、耐久力が格段にUP！



ご注意

- サヤフレキ2は通管性を考慮して選定してください。
- 樹脂の特性上、直射日光に対して永久的な性能を有するものではありません。

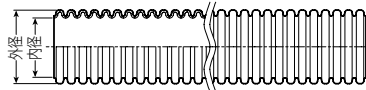

長さ(m/巻)	外径	内径(最小値)	適合ステンフレキ管(参考サイズ)
50	φ27.8	φ22	10A
50	φ30.5	φ24	15A
30	φ36.5	φ29	20A
50	φ36.5	φ29	20A

品番	入数	希望小売価格(税抜)
LS2-22B-M	1	15,800
LS2-25B-M	1	17,400
LS2-30B-M	1	17,200
LS2-30B1-M	1	28,900

土中サヤ管

色：ベージュ



直射日光厳禁

薬品注意

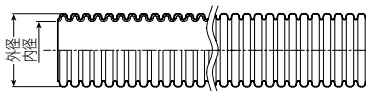

長さ(m/巻)	外径	内径(最小値)
50	φ27.5	φ20.9
50	φ30.5	φ23.5
50	φ36.5	φ28.5
30	φ36.5	φ28.5
30	φ42	φ33
30	φ47.7	φ38

品番	入数	希望小売価格(税抜)
LS-22BJ	1	13,100
LS-25BJ	1	14,600
LS-30BJ1	1	24,000
LS-30BJ	1	14,500
LS-36BJ	1	17,600
LS-42BJ	1	23,100

カップリング

- CD管、サヤ管相互の接続に使用します。
- 接続も解除も一発でOK！
スリムなストレートタイプです。

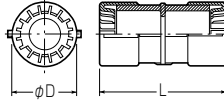

●曲がり箇所での使用はステンフレキ管の通管が困難になる場合があります。曲がり箇所では使用しないでください。

■Gタイプ



CDC-42G

色	L	φD	適合サイズ
ベージュ	60	28.5	16
	73	36	22
	79.5	39.5	25
	92	44	28
	98	47	30
	107	53.5	36
オレンジ	118.5	60.5	42

品番	入数	最小入数	希望小売価格(税抜)
LSC-16G	200	10	110
LSC-22G	100	10	150
LSC-25G	100	10	150
LSC-28G	50	10	240
LSC-30G	50	10	240
LSC-36G	50	10	400
CDC-42G	20	1	600

壁貫通フレキ

- 給水・給湯・暖房・ガス管等の配管をまとめて壁貫通する場合に使用します。
- エコキュートの配管に最適です。



全長1m

エコキュートからの配管にも!

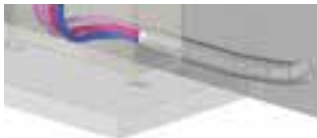

屋内側施工例



屋内側の施工

- ①基礎壁に、壁貫通フレキの通る穴を設けます。
- ②壁貫通フレキを貫通穴に差し込み、フランジ部をフランジ端面の隙間が隠れるように、プチルテープ等の防水粘着テープを貼ります。

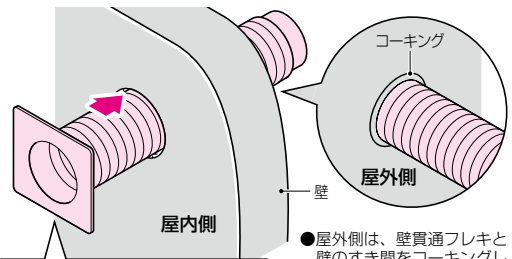

- 屋外側は、壁貫通フレキと壁のすき間をコーキングし防水処理を行います。

※壁貫通フレキ2本で延長することができます。ジャバラ部で切断し、もう一本の先端部を差し込みます。接続部は防水処理を行ってください。

防水粘着テープの貼り方

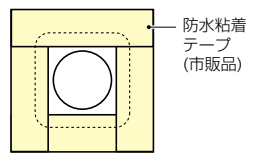

B	φD	φd	適合配管例	適合壁穴寸法
130	99	77.6	外径φ38×3本迄	φ100mm貫通穴 (VP-100・ポイド#100)
147	116	94.6	外径φ38×2本及び 外径φ43×2本迄	φ120mm貫通穴

品番	入数	最小入数	希望小売価格(税抜)
GSEKF-100	2	2	7,260
GSEKF-120	2	2	8,720

サヤ管ブッシング

- 斜めボックスにサヤ管を取り付ける場合に使用します。

■GCBZ-22

■GCBZ-25

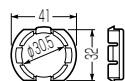
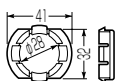

適合管サイズ
22
25

品番	入数	最小入数	希望小売価格(税抜)
GCBZ-22	500	1	70
GCBZ-25	500	1	70





シーリングキャップ

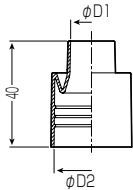

φD1	φD2	適合サイズ	
		ステンフルキ管	サヤ管
15.7	28.5	10A	22
19.9	31.5	15A	25
19.9	34.5	15A	28
25.7	37.5	20A	30
32.3	43	25A	36

品番	入数	最小入数	希望小売価格(税抜)
ST-G2210-J	200	10	180
ST-G2515-J	200	10	200
ST-G2815-J	200	10	200
ST-G3020-J	100	10	200
ST-G3625-J	100	10	200

04

チューブキャップ (端末キャップ)

●サヤ管内のトコ、ゴミ等の異物侵入防止、端末の保護に使用します。

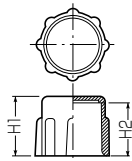

H1	H2	色	適合管サイズ
24	22	濃緑	16
27.5	25	濃赤	22
27.5	25	ベージュ	25
33	30	濃茶	28
33	30	ベージュ	30
41	38	灰	36

品番	入数	希望小売価格(税抜)
CD16-C	50	36
CD22-C	50	44
FP22-C	50	44
CD28-C	50	54
FP28-C	50	54
CD36-C	10	98

防水引込みカバー (e-デザイン)

- 外壁から屋内にステンフレキ管を引き込む際に使用します。
- 建物の美観を損ねない、オシャレでシャープなデザインです。
- 施工が簡単。部品を取り外すことなく作業が行える為、高所作業に最適です。
- 堅牢な2重ロック構造。ロックも解除も簡単です。

e-デザイン

高耐
候性



自己消火性樹脂製

■WKH-S□

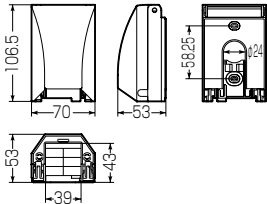

■WKH-1□

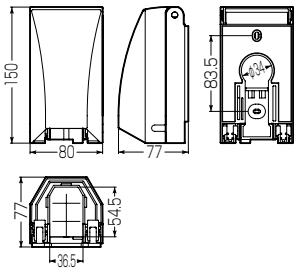

■WKH-2□

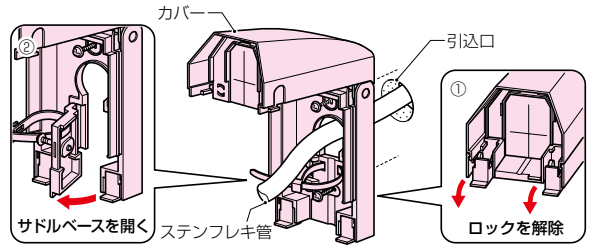
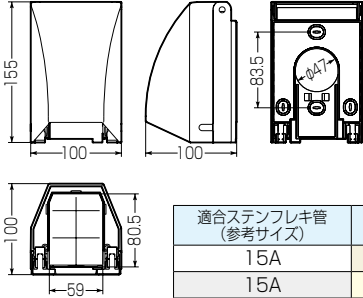

- ①カバー下部のロックを解除し、カバーを開きます。
- ②サドルベースを開き、ステンフレキ管をカバー内に通し、サドルベースを元通りに閉じます。
- ③引込口に合わせ、引込みカバー内のねじ(2箇所)で壁に固定します。
- ④ステンフレキ管をケーブルタイで押さえます。
- ⑤カバーを閉じ、ロックをはめ込みます。

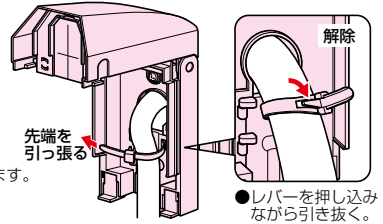

- レバーを押し込みながら引き抜く。

〈色見本〉

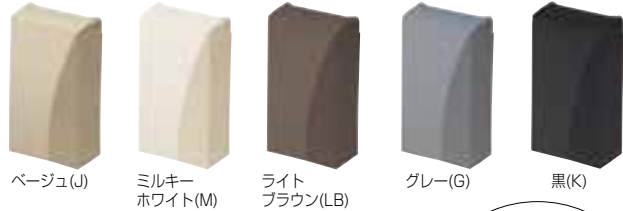

WKH-SSのみ

シルバー(S)
※塗装品



適合ステンフレキ管 (参考サイズ)	色
15A	ベージュ
15A	ミルキーホワイト
15A	ライトブラウン
15A	グレー
15A	黒
15A	シルバー
20A	ベージュ
20A	ミルキーホワイト
20A	ライトブラウン
20A	グレー
20A	黒
25A	ベージュ
25A	ミルキーホワイト
25A	ライトブラウン
25A	グレー
25A	黒

品番	入数	最小入数	希望小売価格(税抜)
WKH-SJ	10	1	1,500
WKH-SM	10	1	1,500
WKH-SLB	10	1	1,500
WKH-SG	10	1	1,500
WKH-SK	10	1	1,500
WKH-SS	10	1	2,360
WKH-1J	10	1	1,740
WKH-1M	10	1	1,740
WKH-1LB	10	1	1,740
WKH-1G	10	1	1,740
WKH-1K	10	1	1,740
WKH-2J	10	1	2,360
WKH-2M	10	1	2,360
WKH-2LB	10	1	2,360
WKH-2G	10	1	2,360
WKH-2K	10	1	2,360





ガス・灯油配管部材

引込みカバーフード

- 外壁から壁内へのステンフレキ管引き込みの化粧フードとして使用します。
- ベース部背面にはコネクタが取り付けられます。(ロックアウト付)
- ベース部のノックを抜けばステンフレキ管引き込み後でも取り付けられます。



ステンレス製ビス3本付

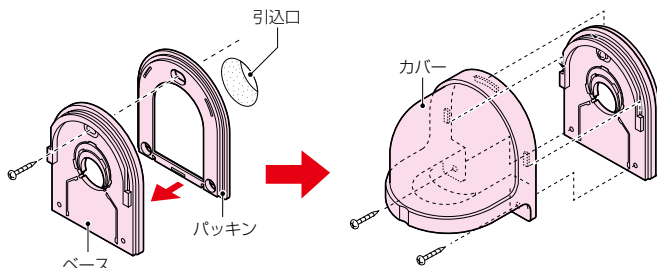

ベース部は
脱着可能な分割式です。

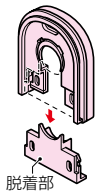

①ベースの裏側にパッキンをはめ込み、ベース上部のねじ穴から付属のねじで外壁に固定します。
※ベース部背面にはコネクタも取り付けられます。ノックはコネクタのサイズに合わせて抜いてご使用ください。

②ベースの溝にカバーをスライドさせてはめ込み、ベースのねじ穴とカバーのねじ穴を一緒に付属のねじで固定します。
※施工後は必ずコーキング処理をしてください。
※カバーのノックはステンフレキ管の曲げに合わせて抜いてご使用ください。

(色見本)



ベージュ (J) ミルキーホワイト (M) ライトブラウン (LB) グレー (G) 黒 (K)

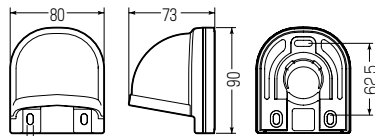

※当社Gタイプコネクタ(16・22・28)が取り付けられます。

適合ステンフレキ管 (参考サイズ)	色
15A	ベージュ
15A	ミルキーホワイト
15A	ライトブラウン
15A	グレー
15A	黒

品番	入数	最小入数	希望小売価格 (税抜)
WKF-28J	20	1	670
WKF-28M	20	1	670
WKF-28LB	20	1	670
WKF-28G	20	1	670
WKF-28K	20	1	670

壁貫通カバー

- 屋外からのステンフレキの引き込みに使用します。

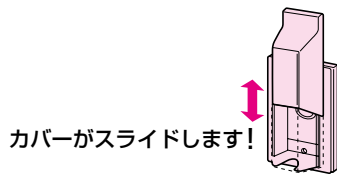
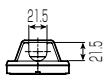
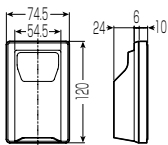

カバーがスライドします!

適合パイプ径
φ21.5mm迄

品番	入数	最小入数	希望小売価格 (税抜)
GWK-10	20	1	850

TLフレキ (波付管)

波付タイプ

- TEL・LAN・光ファイバー・同軸ケーブル等、弱電流電線及び通信線の配管に使用します。
- 可とう性が良い波付管です。



適合径：φ13～φ15mm

呼び線入り

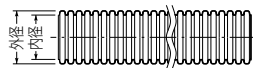

長さ(m/巻)	外径	内径
50	φ14	φ10

品番	入数	希望小売価格 (税抜)
TCN-10SJ	1	6,330

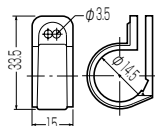

SV片サドル

- 木ネジ1本で固定出来ます。

適合TLフレキサイズ
10

品番	入数	最小入数	希望小売価格 (税抜)
KT-5J	1,000	50	34

埋設標識シート (ダブル)

- 地中管路を布設する場合に、布設後の事故を未然に防ぐ為の埋設物の内容表示に使用します。

水抜き穴有



■MHS-DS

水道管注意

この下に水道管あり注意、立会いを求めて下さい。

■MHS-DD

下水道管注意

この下に下水道管あり注意、立会いを求めて下さい。

■MHS-DG

この下にガス管あり注意

この下にガス管あり注意、立会いを求めて下さい。

幅150mm×長さ50m

種類	色		用途
	シート	文字	
ダブル (2倍折込)	青	白	水道管表示用
	茶	白	下水道管表示用
	緑	黒	ガス管表示用

品番	入数	希望小売価格 (税抜)
MHS-DS	1	オープン価格
MHS-DD	1	オープン価格
MHS-DG	1	オープン価格

在庫問合せ品



■ご注意

- 埋設方法は、所轄行政機関の指示に従ってください。

水栓取付ブッシング

- 水栓継手や延長する鋼管と壁面に開口した穴との隙間埋めに使用します。

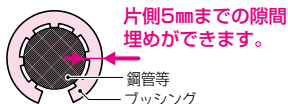

片側5mmまでの隙間埋めができます。

鋼管等
ブッシング

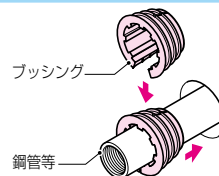
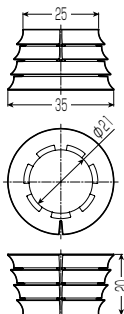

ブッシングを鋼管等に取り付け、開口穴に差し込みます。
※必要に応じてブッシングの切れ目をカッター等で切断し、取り付けてください。

品番	入数	最小入数	希望小売価格 (税抜)
GSTB-15	100	1	180





ガス・灯油配管部材

ガスフレキシ管サドル

高耐 耐衝撃性
候性 HI

- ガス用ステンレス鋼フレキシブル管(被覆付き)用の樹脂製サドルです。
- 先にサドルを壁等に固定し、後から管をはめることができます。

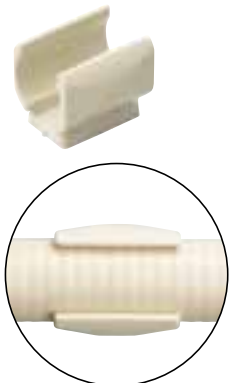

スリムで目立たない仕上がりです。

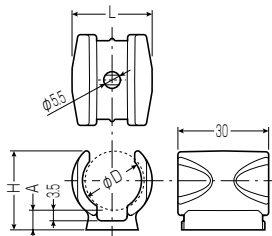

L	H	A	φD	適合管 サイズ
22.5	22.8	6.5	15.5	10
26.5	26.1	6.5	19.5	15
33	31.1	7	25	20
39.5	36.5	7	31.5	25

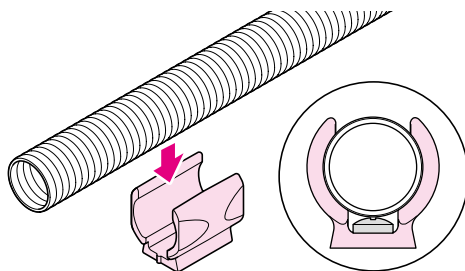

品番	入数	最小 入数	希望小売価格 (税抜)
GSFY-10	200	20	72
GSFY-15	200	20	78
GSFY-20	100	20	84
GSFY-25	100	20	96

ガスフレキシ管両サドル

高耐 耐衝撃性
候性 HI

- ガス用ステンレス鋼フレキシブル管(被覆付き)用の両サドルです。

※サヤ管両サドル台座は除く。



調整厚(1枚5mm)

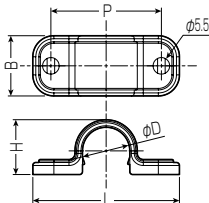

L	B	H	P	φD	適合管 サイズ
48.7	20	18.2	36.7	15.7	10
53.9	20	22.9	41.9	19.9	15
59.7	20	28.7	47.7	25.7	20

品番	入数	最小 入数	希望小売価格 (税抜)
GSFT-10	400	20	57
GSFT-15	200	20	60
GSFT-20	200	20	66

- サヤ管両サドル台座 ●障害物乗り越え箇所等に使用します。

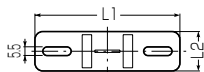

L1	L2	適合両サドルサイズ
72	20	10・15・20

品番	入数	最小 入数	希望小売価格 (税抜)
LSTD-S	300	10	100

片サドル (ガスフレキシ管用)

高耐 耐衝撃性
候性 HI

- ガスフレキシ管の固定に使用するサドルです。



ページ

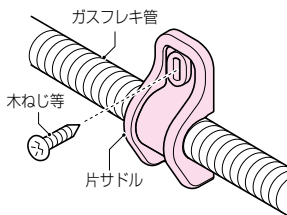
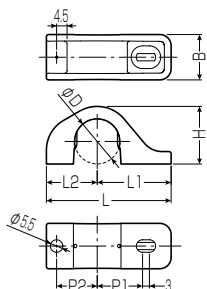

- ガスフレキシ管に片サドルをはめ、木ねじ等で壁面に固定します。

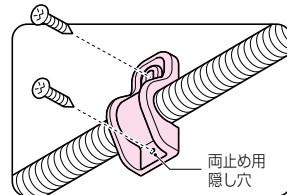

- 止め用隠し穴を使用すれば、両サドルとして固定できます。

φD	L	L1	L2	B	H	P1	P2	適合ガス用ステンレス鋼 フレキシブル管(被覆付き)
15.7	51	30.8	20.2	20	20.7	18	15.7	10A
19.9	55	32.6	22.4	20	25.4	20	17.9	15A
25.7	61	35.6	25.4	25	31.7	23	20.9	20A
32.3	69	40.1	28.9	25	38.3	27	24.4	25A

品番	入数	最小 入数	希望小売価格 (税抜)
Ⓢ KTR-F10A			
Ⓢ KTR-F15A			
Ⓢ KTR-F20A			
Ⓢ KTR-F25A			

ガス両サドル

高耐
候性 

- ガス管(硬質塩化ビニル被覆鋼管:VL管)・ガス用被覆鋼管(ガスロンパイプ)用の両サドルです。
- ガス管継手の高さ(5mm)だけ浮く形状です。

■ガス管用

5mm浮かせて配管できます。

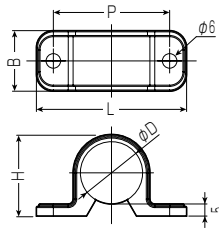

開いて押し込まなくても押すだけで「パチン」と止まります。

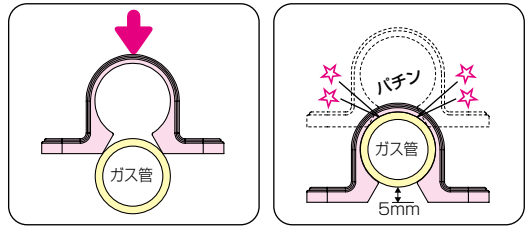

■ガス管(硬質塩化ビニル被覆鋼管・VL管)用

L	B	H	P	φD	適合管 サイズ
62	25	33.7	48	25.7	15
72	25	39	56	31	20
80	25	45.8	64	37.8	25
90	25	54.3	74	46.3	32
96	25	60	80	52	40
110	25	71.7	94	63.7	50

品番	入数	最小 入数	希望小売価格(税抜)
GAST-15	200	20	73
GAST-20	200	20	85
GAST-25	200	20	97
GAST-32	200	20	160
GAST-40	160	20	190
GAST-50	160	20	230

■両サドル台座



調整厚(1枚5mm)

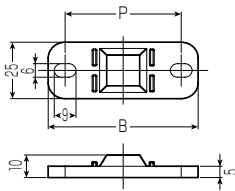

■両サドル台座

●配管時の障害物乗り越え箇所等に使用します。重ねて使用できます。

B	P	適合両サドル
62	48	GAST-15
72	56	GAST-20
80	64	GAST-25
90	74	GAST-32
96	80	GAST-40
110	94	GAST-50

品番	入数	最小 入数	希望小売価格(税抜)
GASTD-15	500	10	61
GASTD-20	600	10	73
GASTD-25	500	10	85
GASTD-32	500	10	130
GASTD-40	250	10	150
GASTD-50	250	10	170

■ガス用被覆鋼管用

5mm浮かせて配管できます。



 ガス用被覆鋼管用 両サドル台座(GASTD-〇〇M)は414頁へ

■ガス用被覆鋼管(ガスロンパイプ)用

L	B	H	P	φD	適合管 サイズ
62	25	30.9	48	22.9	15
72	25	36.4	56	28.4	20
80	25	43.2	64	35.2	25

品番	入数	最小 入数	希望小売価格(税抜)
GSRT-15M	200	20	67
GSRT-20M	200	20	79
GSRT-25M	200	20	91





SGP両サドル

高耐
候性
耐衝撃性
HI

●SGP(配管用炭素鋼管)用の両サドルです。

5mm浮かせて配管できます。



調整厚(1枚5mm)

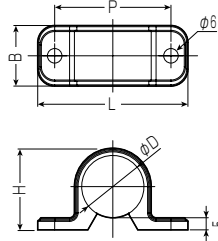
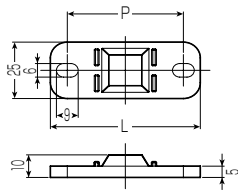

L	B	H	P	φD	適合管 サイズ
62	25	29.7	48	21.7	15
72	25	35.2	56	27.2	20
80	25	42	64	34	25
90	25	50.7	74	42.7	32
96	25	56.6	80	48.6	40
110	25	68.5	94	60.5	50

開いて押し込まなくても押すだけで「パチン」と止まります。

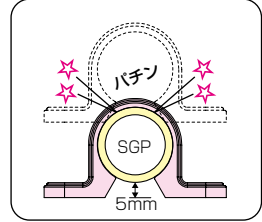
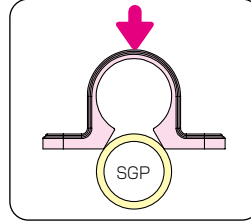

■両サドル台座

●配管時の障害物乗り越え箇所等に使用します。重ねて使用できます。

L	P	適合両サドル
62	48	SGPT-15M
72	56	SGPT-20M
80	64	SGPT-25M
90	74	SGPT-32M
96	80	SGPT-40M
110	94	SGPT-50M

品番	入数	最小 入数	希望小売価格(税抜)
SGPT-15M	200	20	67
SGPT-20M	200	20	79
SGPT-25M	200	20	91
SGPT-32M	160	20	150
SGPT-40M	160	20	170
SGPT-50M	160	20	220

片サドル (被覆銅管用)

●灯油配管(被覆銅管)の固定に使用するサドルです。

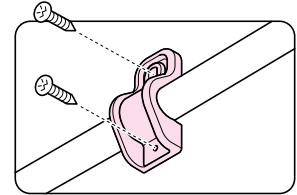
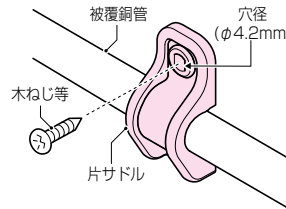
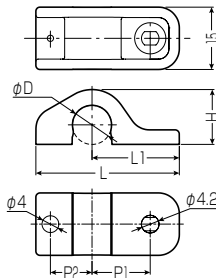

●被覆銅管に片サドルをはめ、木ねじ等で壁面に固定します。

●上下を固定して、両サドルとしても使用可能です。

φD	L	L1	P1	P2	H	適合	色
9.4	34.5	21	14	10	13.2	被覆銅管8A (外径: φ9.2mm)	アイボリー グレー
11.5	36.5	22	15	11	15.3	被覆銅管10A (外径: φ11.3mm)	アイボリー グレー

品番	入数	最小 入数	希望小売価格(税抜)
KTR-8A	50	50	32
KTR-8AG	50	50	32
KTR-10A	50	50	40
KTR-10AG	50	50	40

両サドル (ビス2本止めタイプ)

●サドル内側の突起が管の谷部にくい込み、管がズレにくい構造になっています。

■PVC製



■PVC製

L	B	H	P	φD	適合管 サイズ
55	20	24	41	21	16
62	20	30.5	48	27.5	22
64	20	33.5	50.5	30.5	25
72	25	37	56	34	28
78	25	39.5	60.5	36.5	30
90	25	46	72	42	36

品番	入数	最小 入数	希望小売価格 (税抜)
LST-16	400	50	50
LST-22	300	50	57
LST-25	300	50	57
LST-28	200	20	74
LST-30	160	20	74
LST-36	120	20	99

■PE製



■PE製

L	B	H	P	φD	適合管 サイズ
60	20	24.5	45	21	16
70	20	31	55	27.5	22
70	20	34	55	30.5	25
80	25	37.5	65	34	28
80	25	40	65	36.5	30
90	25	46.5	75	42	36
92	25	51.5	76.4	47	42

品番	入数	最小 入数	希望小売価格 (税抜)
LST-16P	400	50	50
LST-22P	300	50	57
LST-25P	300	50	57
LST-28P	200	20	74
LST-30P	160	20	74
LST-36P	120	20	99
LST-42P	80	20	120

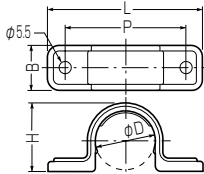

■サヤ管両サドル台座

●配管時の障害物乗り越え箇所等に使用します。

調整厚(1枚5mm)

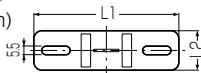

L1	L2	適合両サドルサイズ
72	20	16・22・25
92	25	28・30・36

品番	入数	最小 入数	希望小売価格 (税抜)
LSTD-S	300	10	100
LSTD-L	200	10	110

両サドル (鉚打機用)

- 通常の両サドルとしてだけでなく連結サドルとしても使用できます。(各サイズとの連結ができます。)
- 鉚打機固定タイプなのでスピーディーに施工ができます。(ビス固定もできます。)

電気・
ガス式鉚打機
対応

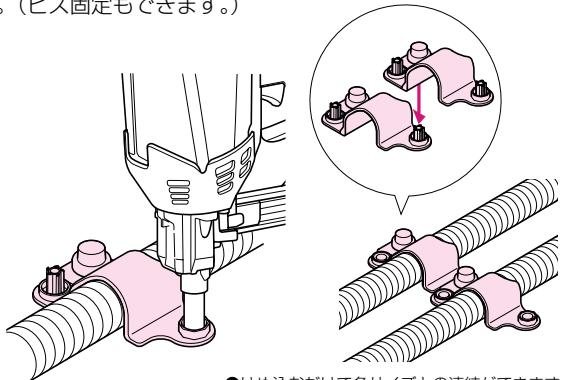

●はめ込むだけで各サイズとの連結ができます。

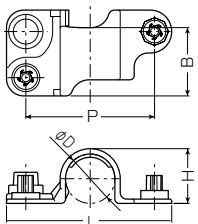

P	L	H	B	φD	適合管 サイズ
60	77	30	40	27.5	22
60	77	33	40	30.5	25
60	77	36.5	40	34	28
70	87	39	40	36.5	30
70	87	44.5	40	42	36

品番	入数	最小 入数	希望小売価格 (税抜)
GGT-LS22	100	10	140
GGT-LS25	100	10	150
GGT-LS28	100	10	170
GGT-LS30	100	10	180
GGT-LS36	100	10	200





サヤ管クリップ

- 天井配管にも便利なフタ付のサドルです。
- フタをすれば、サドル内側の突起が管の谷部にくい込み、管がズレにくい構造になっています。
- サイズ25以下は壁空間40mmにも対応できます。

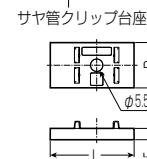
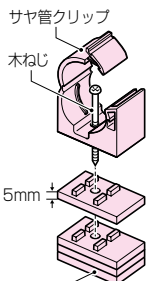
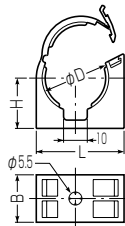

調整厚(1枚5mm)

L	B	H	φD	適合管 サイズ
29.8	20	17.6	21.5	16
37	20	21.2	28.1	22
40	20	22.7	31	25
49	25	25.5	34.5	28
53.1	25	27	37	30
60.5	25	29.5	42.5	36

品番	入数	最小 入数	希望小売価格(税抜)
LSF-16	400	10	95
LSF-22	300	10	110
LSF-25	250	10	110
LSF-28	150	10	120
LSF-30	120	10	130
LSF-36	100	10	140

■サヤ管クリップ台座

- 配管時の障害物乗り越え箇所等に使用します。

L	B	適合両サドルサイズ
37	20	16・22・25
59	25	28・30・36

品番	入数	最小 入数	希望小売価格(税抜)
LSFD-S	700	10	77
LSFD-L	400	10	91

サヤ管クリップ (鉚打機用)

- サヤ管の固定(保持)に使用する天井配管にも便利なフタ付のサドルです。
- フタをすれば、サドル内側の突起がサヤ管の谷部にくい込み、管がズレにくい構造になっています。
- サイズ25以下は壁空間40mmにも対応できます。
- 鉚打機固定タイプなのでスピーディーに施工ができます。(ビス固定もできます。)

電気・
ガス式鉚打機
対応

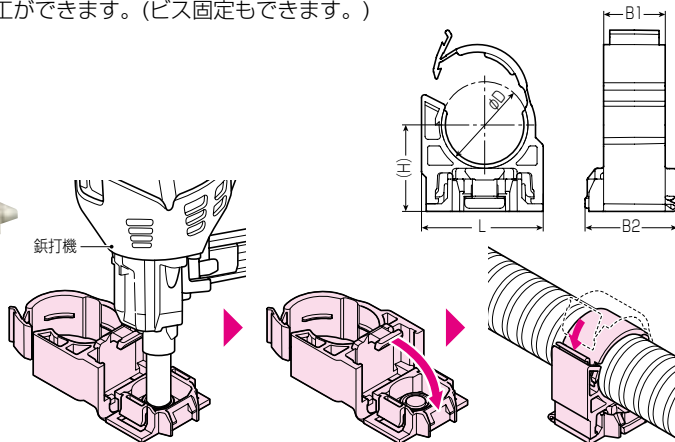
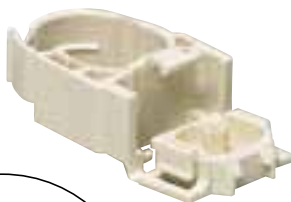

①サドルのベース部を
鉚打機で固定します。

②クリップ部をベース部
にはめ込みます。

③配管後、フタを
差し込みます。

L	(H)	B1	B2	φD	適合管 サイズ
39.5	28.1	20	30	28.1	22
40	29.5	20	30	31	25
50.3	34.3	25	33.8	34.5	28
52	35.5	25	33.8	37	30

品番	入数	最小 入数	希望小売価格(税抜)
GGF-LS22	100	20	150
GGF-LS25	100	20	160
GGF-LS28	100	20	200
GGF-LS30	100	20	210

自在クリップ

- サヤ管の固定(保持)に使用する天井配管にも便利なフタ付のサドルです。
- サドル内の可動壁により、管をシッカリ保持します。
- 壁空間40mmに収まるコンパクト設計です。(GTF-TMのみ)
- 製品同士の連結もできます。(GTF-TMのみ)

■GTF-TM

■GTF-TL

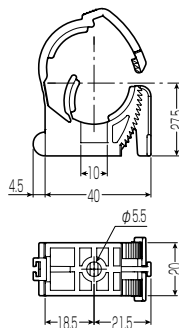
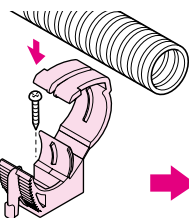

■GTF-TL

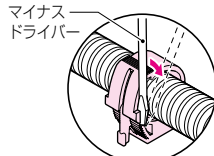
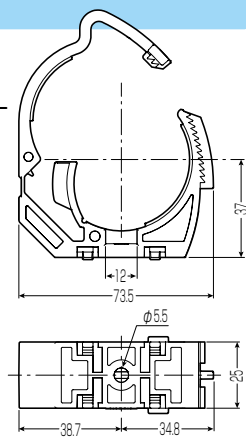

・マイナスドライバーを引っ掛け、こじるだけで簡単にフタが解除できます。

サヤ管クリップ台座は 416頁へ

- 障害物乗り越え箇所等にはサヤ管クリップ台座をご使用ください。
※調整厚(1枚5mm)

適合径	適合管サイズ
φ21~φ31	16・22・25
φ42~φ54	36・42

品番	入数	希望小売価格(税抜)
GTF-TM	10	120
GTF-TL	10	160

座付き自在クリップ

- 天井での配管を固定(保持)する場合に使用するフタ付きサドルです。
- サドル内の可動壁により、管をシッカリ保持します。
- 軽量間仕切り等の障害物(50mm)を避けて配管できる為、管をより平行(ストレート)に配管でき通管がスムーズに行えます。



台座高さ: 50mm

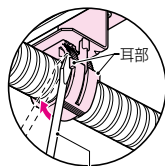
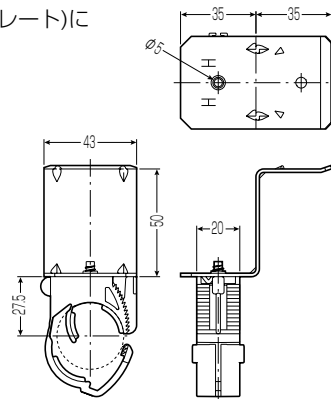
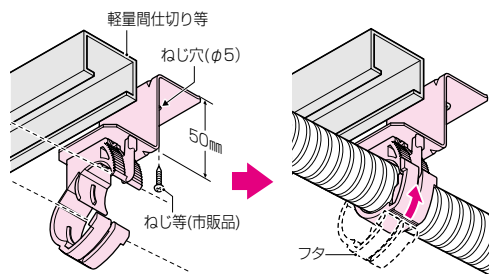

マイナスドライバー

- マイナスドライバーを引っ掛け、こじるだけで簡単にフタが解除できます。



管を平行に配管できます。

- 連続して使用し、障害物を超える事により、管が平行(ストレート)に配管され通管等がスムーズにできます

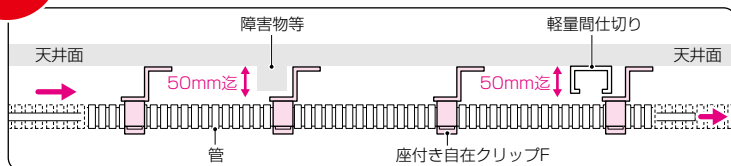

適合径	適合管サイズ
φ21~φ31	16・22・25

品番	入数	希望小売価格(税抜)
GTFZ-TM	10	450





ガス・灯油配管部材

吊りボルト用自在クリップF

- 二重天井等の吊りボルトへの配管に使用するフタ付きサドルです。
- サドル内の可動壁により、シッカリ保持します。
- 吊りボルトへの取り付けワンタッチ！ 解除も簡単です。

■GTFT-TM



■GTFT-TL

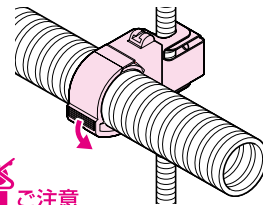
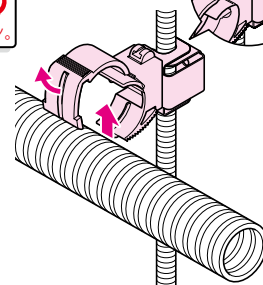
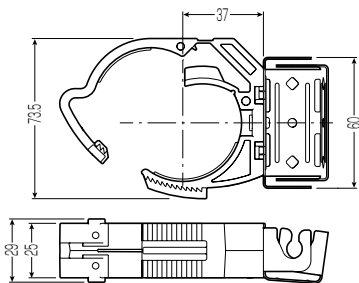

●**ご注意**

●ボルトのねじ無し部分には支持できません。

■GTFT-TLの特長 (GTFT-TMはできません)

- 配管を仮置きすることができます。

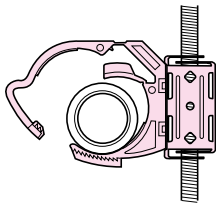

- 管取り付け部が回転します。

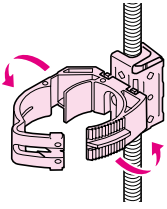

●解除方法

- マイナスドライバーを引っ掛け、こじるだけで簡単にフタが解除できます。
- ボルトから外す場合は本体両側を押しさえながらボルトから抜いてください。

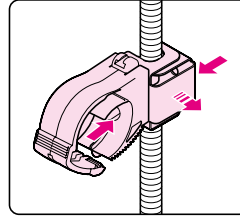
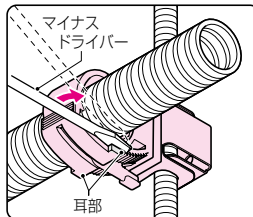

適合ボルト	適合径	適合管サイズ
W3/8	φ21～φ31	16・22・25
	φ42～φ54	36・42

品番	入数	希望小売価格(税抜)
GTFT-TM	10	440
GTFT-TL	10	640

吊りボルト用自在クリップF ダブルタイプ

- 二重天井等の吊りボルトへの配管に使用するフタ付きサドルです。
- サドル内の可動壁により、シッカリ保持します。
- 吊りボルトへの取り付けワンタッチ！ 解除も簡単です。

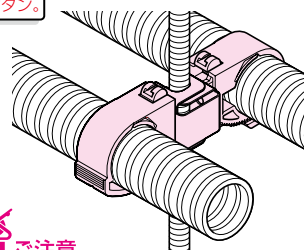
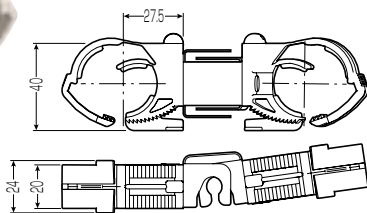

●**ご注意**

●ボルトのねじ無し部分には支持できません。

適合ボルト	適合径	適合管サイズ
W3/8	φ21～φ31	16・22・25

品番	入数	希望小売価格(税抜)
GTFT-TMW	10	590

自在クリップ

- サヤ管等の固定(保持)に使用する天井配管にも便利なサドルです。
- フタ部をロックすれば、サドル内側の突起がサヤ管の谷部にくい込み、管がズレにくい構造になっています。

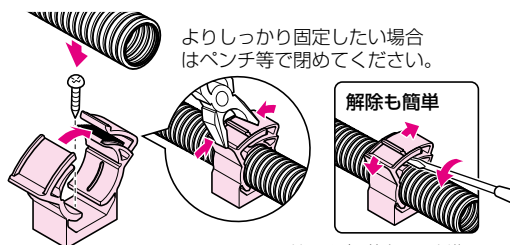
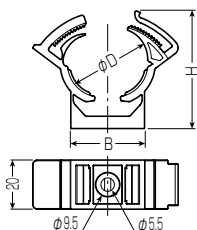

指でロックできます。

◎ドライバー等をロック溝に差し込みコジテ解除します。

1サイズで2サイズの管に適合します。



効率施工。

B	H	φD	適合管サイズ
30	48	21~23	16
37	57.5	26~30.5	22・25
44	67	34~36.5	28・30

品番	入数	最小入数	希望小売価格(税抜)
GT-S	100	10	100
GT-M	100	10	110
GT-L	50	10	120

連結サドル (ビス1本止めタイプ)

- サヤ管をころがし配管する場合の固定に使用します。
- サドル内側の突起が管の谷部にくい込み、管がズレにくい構造になっています。
- サドルをビス止めし、管をはめ込むだけでOKです。

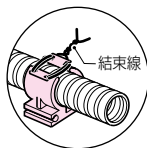
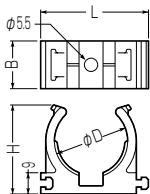

確実施工。

連結サドル、連結サドル・ダブルとも結束線による管の固定ができる突起付きです。
※サイズ14は除く。

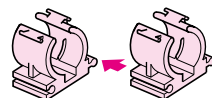

各サイズとの連結もできます。

■連結サドル・ダブル



L	B	H	φD	適合管サイズ
34	20	28.5	21	16
40.5	20	34.4	27.5	22
44.6	20	37.4	30.5	25
48.1	20	40.6	34	28
51.5	20	43.2	36.5	30
57	20	47.4	42	36

品番	入数	最小入数	希望小売価格(税抜)
LSY-16	320	20	64
LSY-22	300	20	79
LSY-25	200	20	93
LSY-28	160	20	93
LSY-30	160	20	93
LSY-36	120	20	110

■連結サドル・ダブル

- サヤ管2本をビス1本で固定でき、作業の省力化が図れます。

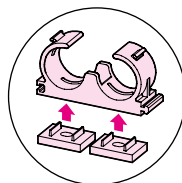

高さ調整はサヤ管連結サドル台座(LSYD-S)を2個ずつ使用します。

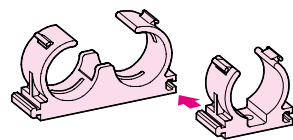

連結サドルとの連結もできます。

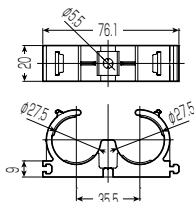

適合管サイズ
22×2

品番	入数	最小入数	希望小売価格(税抜)
LSY2-22	160	20	140

■サヤ管連結サドル台座

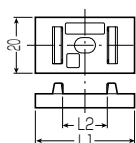

調整厚
(1枚5mm)

■サヤ管連結サドル台座

- 配管時の障害物乗り越え箇所等に使用します。

L1	L2	適合連結サドル
29	14	LSY-16・LSY2-22
35.5	16	LSY-22・LSY-25
43	17	LSY-28・LSY-30

品番	入数	最小入数	希望小売価格(税抜)
LSYD-S	500	10	74
LSYD-M	500	10	82
LSYD-L	500	10	88





ガス・灯油配管部材

自在サドル (鉚打機用)

- 鉚打機を使用して、天井に管を固定(保持)するサドルです。
- 鉚打機固定タイプなのでスピーディーに施工ができます。(ビス固定もできます。)

電気・
ガス式鉚打機
対応

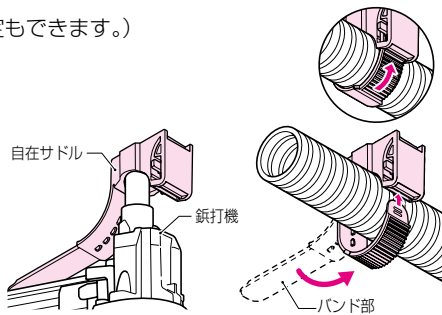
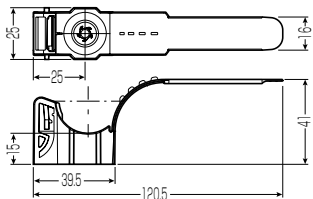

- ① 鉚打機で、自在サドルを天井等に固定します。
- ② バンド部を、挿入口に差し込み、ガタツキがなくなるまでしっかり押し込みます。

適合径	適合管サイズ
φ21~φ31	16・22・25

品番	入数	希望小売価格(税抜)
GGJT-M	10	100

片サドル (鉚打機用)

- 鉚打機で簡単に固定ができます。(ビス固定もできます。)

電気・
ガス式鉚打機
対応



- 配管時の曲げ箇所等応力がかかる場所では、バンド線での固定、又はサドルを2個互い違いに使用してしっかりと固定してください。

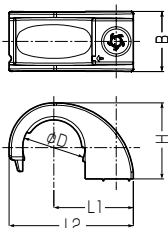

〈バンド線での固定〉

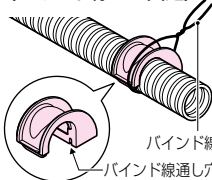

〈サドルを2個使用した固定〉

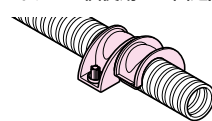

バンド線
— バンド線通し穴

サドル2個を互い違いに使用して固定してください。

L1	L2	B	H	φD	適合管サイズ
325	49	28	27	21	16
35	54.8	26.5	33.4	27.5	22
35	56.3	26.5	36.3	30.5	25
37.5	60.5	30	39.5	34	28
40	64.3	30	42	36.5	30
42.5	69.5	30	47.6	42	36

品番	入数	最小入数	希望小売価格(税抜)
GGKT-LS16	300	10	65
GGKT-LS22	300	10	84
GGKT-LS25	200	10	95
GGKT-LS28	200	10	100
GGKT-LS30	200	10	110
GGKT-LS36	120	10	130



ミライのガス式鉚打機

ジーショット
G-Shot

- 作業環境に応じて打ち込み強さを調整できます。
- バッテリー残量を赤と緑のLEDで表示します。
- バッテリーパックは、コンパクトで長持ちするリチウムイオン電池採用。
- 脱着式マガジンのため、鉚詰まりなどの対応が簡単です。
- 垂直打ちをサポートする、固定サポート付き。



電気・ガス式鉚打機対応

このマーク表記のサドルにお使いいただけます。



銃刀法対象外

1年間保証

ジーショットは611頁へ

サヤ管連サドル

■ST2



■ST3



■ST4

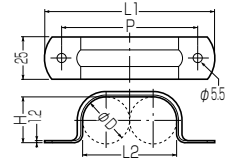

L1	L2	H	P	φD	適合管サイズ
100	55	27	80	27.5	22×2
127.5	82.5	27	107.5	27.5	22×3
155	110	27	135	27.5	22×4
113	68	34	93	34	28×2
118	74	36	98	36.5	30×2
154.5	110	36	134.5	36.5	30×3
191	146.5	36	171	36.5	30×4

品番	入数	最小入数	希望小売価格(税抜)
ST2-22	350	10	150
ST3-22	300	10	160
ST4-22	250	10	300
ST2-28	250	10	220
ST2-30	250	10	240
ST3-30	200	10	320
ST4-30	200	10	390

鉄片サドル (SVケーブル・キャブタイヤコード・電線管共用)

●木ネジ1本で固定できます。

■SKT-□

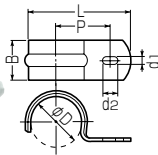

■SSKT-□

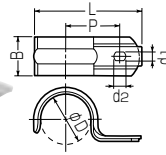

適合		適合径(mm)	φD	B	L	P	d ₁	d ₂		
薄鋼	厚鋼	SVケーブル	CVケーブル							
-	-	-	14 ^φ ×3C	φ18 ~ φ18.5	18	20	40.6	22	5	6.5
C-19	-	14 ^φ × $\frac{2C}{3C}$	14 ^φ ×4C・100 ^φ ×1C	φ19 ~ φ20	19.1	18	41.2	21.5	5	8
C-25	-	38 ^φ ×2C	38 ^φ × $\frac{2C}{3C}$ ・200 ^φ ×1C	φ25 ~ φ27	25.4	18	51.1	27	5	8
C-31	-	38 ^φ ×3C・60 ^φ ×2C	$\frac{38}{250}$ ×4C・60 ^φ ×2C	φ29 ~ φ32	31.8	23	62.9	33	5.4	10
C-39	-	80 ^φ ×3C・100 ^φ ×2C	100 ^φ × $\frac{2C}{3C}$ ・500 ^φ ×1C	φ38 ~ φ42	38.1	23	71	37	5.4	10
C-51	-	$\frac{125}{150}$ ×4C・200 ^φ ×2C	125 ^φ ×4C・200 ^φ ×2C	φ50 ~ φ53	51	25	89.3	48.5	6	11
-	G-16	22 ^φ ×1C	22 ^φ × $\frac{2C}{3C}$	φ21 ~ φ23	21	20	47.1	26	5	6.5
-	G-22	38 ^φ × $\frac{2C}{3C}$ ・50 ^φ ×2C	38 ^φ ×4C・200 ^φ ×1C	φ26.5 ~ φ29	26.5	20	52.8	28	5	6.5
-	G-28	60 ^φ × $\frac{2C}{3C}$	$\frac{250}{325}$ ×1C・60 ^φ × $\frac{2C}{3C}$	φ31 ~ φ34	33.5	25	66	35	6	10
-	G-36	125 ^φ ×2C	100 ^φ ×3C・600 ^φ ×1C	φ41.5 ~ φ44	42	25	77.3	41	6	10
-	G-42	$\frac{100}{125}$ ×4C・150 ^φ × $\frac{2C}{3C}$	$\frac{100}{150}$ ×4C・600 ^φ ×1C	φ47 ~ φ50	48	25	85.3	46	6	11

品番	入数	最小入数	希望小売価格(税抜)
SKT-15	500	100	30
SKT-19	500	100	30
SKT-25	800	100	38
SKT-31	400	50	50
SKT-39	300	50	62
SKT-51	160	20	140
SKT-16	500	100	32
SKT-22	600	100	42
SKT-28	350	50	54
SKT-36	200	50	72
SKT-42	160	20	170

※SKT-15はVE管14に適合します。

■ステンレス片サドル (SVケーブル・キャブタイヤコード・電線管共用)

適合		適合径(mm)	φD	B	L	P	d ₁	d ₂			
薄鋼	厚鋼	VE管	SVケーブル	CVケーブル							
C-19	-	-	14 ^φ × $\frac{2C}{3C}$	14 ^φ ×4C・100 ^φ ×1C	φ19 ~ φ20	19.3	20	48	21.5	5.2	7
C-25	-	-	30 ^φ ×3C・38 ^φ ×2C	38 ^φ × $\frac{2C}{3C}$ ・200 ^φ ×1C	φ25 ~ φ27	25.6	20	55	25	5.2	7
C-31	-	-	50 ^φ ×3C・60 ^φ ×2C	60 ^φ × $\frac{2C}{3C}$ ・250 ^φ ×1C	φ30 ~ φ33	32	25	64.5	31	6	10
-	-	14	-	14 ^φ ×3C	φ18 ~ φ18.5	18	20	40.6	22	5	6.5
-	G-16	16	22 ^φ ×1C	22 ^φ × $\frac{2C}{3C}$	φ21 ~ φ23	21	20	47.1	26	5	6.5
-	G-22	22	38 ^φ × $\frac{2C}{3C}$ ・50 ^φ ×2C	38 ^φ ×4C・200 ^φ ×1C	φ26.5 ~ φ29	26.5	20	52.8	28	5	6.5
-	G-28	28	60 ^φ ×3C・80 ^φ ×2C	60 ^φ ×3C・400 ^φ ×1C	φ33 ~ φ36	33.5	25	66	35	6	10
-	G-36	36	125 ^φ ×2C	100 ^φ ×3C・600 ^φ ×1C	φ41.5 ~ φ44	42	25	77.3	41	6	10

品番	入数	最小入数	希望小売価格(税抜)
SSKT-19	500	100	72
SSKT-25	800	100	78
SSKT-31	400	50	98
SSKT-14	500	100	64
SSKT-16	500	100	72
SSKT-22	600	100	78
SSKT-28	350	50	98
SSKT-36	200	50	140

