

給水給湯関連付属品

排水関連
防火部材
給水給湯リフォーム
ガス灯油リフォーム
空調関連
インサート
埋設関連
工具
サヤ管
給水給湯関連付属品
576
継手関連
水栓ボックス
浴室部材
融雪・暖房
その他

🔍 サヤ管・樹脂管は570～575頁へ

サヤ管・樹脂管・継手関連付属品



- 本データ掲載価格は、標準価格です。沖縄及び離島価格は別途お問い合わせください。
 - 本データ掲載価格は、1個単位(1組単位)の価格です。但し、価格欄に単位表記があるものについてはその単位での価格となります。
 - 本データ掲載内容は2019年5月現在のものです。尚、掲載しております商品の価格には、消費税は含まれておりません。ご購入の際には消費税が付加されます。
 - 本データ掲載頁数は『管材総合カタログ』より抜粋したままの頁数です。
- ※「〇〇頁参照」は他カテゴリーにまたがる等、対応できていない場合があります。

カップリング

- サヤ管相互の接続に使用します。
- 接続も解除も一発でOK！スリムなストレートタイプです。

■Gタイプ

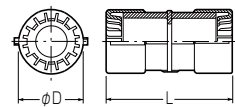

L	φD	適合サヤ管サイズ
59.8	28.4	16
62	31.4	18
73.2	36.1	22
79.4	39.3	25
92.2	44	28
98	46.9	30
107.2	53.5	36

品番	入数	最小入数	標準価格
LSC-16 G	200	10	80
LSC-18 G	100	10	80
LSC-22 G	100	10	97
LSC-25 G	100	10	97
LSC-28 G	50	10	185
LSC-30 G	50	10	185
LSC-36 G	50	10	308

🚫 ご注意

●曲がり箇所での使用は、樹脂管の通管が困難になる場合があります。曲がり箇所では使用しないでください。

コンビネーションカップリング

- 異サイズのサヤ管相互の接続に使用します。
- 接続も解除も一発でOK！スリムなストレートタイプです。

■Gタイプ



🚫 ご注意

●曲がり箇所での使用は、樹脂管の通管が困難になる場合があります。曲がり箇所では使用しないでください。

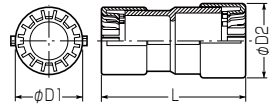

L	φD1	φD2	適合サヤ管サイズ
76.3	36.1	39.3	22⇄25
95.1	44	46.9	28⇄30

品番	入数	最小入数	標準価格
CDMFS-22 G	100	10	100
CDMFS-28 G	50	10	200



仮枠カップリング

打ち継ぎに最適

- コンクリート打ち継ぎ箇所等の管相互の接続に使用します。
- トロ防止シール付です。



■Gタイプ

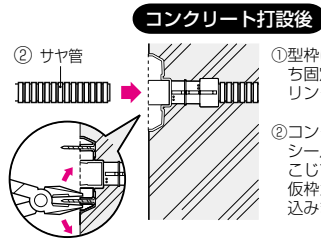
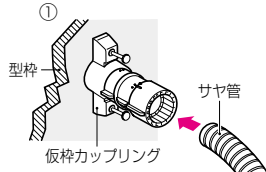
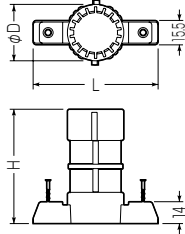

- ①型枠に仮枠カップリングを釘打ち固定し、サヤ管を仮枠カップリングの奥まで差し込みます。
- ②コンクリート打設後、トロ防止シールを剥がしペンチ等で釘をこじて取り外します。サヤ管を仮枠カップリングの奥まで差し込みます。

L	H	φD	適合サヤ管サイズ
73	60	28.4	16
76	62.2	31.4	18
80	73.2	36.1	22
84	79.6	39.3	25
87.9	92.8	44	28
90.8	98.2	46.9	30
93.5	110	53.5	36

品番	入数	最小入数	標準価格
LSH-16CG	100	10	122
LSH-18CG	100	10	122
LSH-22CG	50	10	151
LSH-25CG	50	10	151
LSH-28CG	30	10	287
LSH-30CG	30	10	287
LSH-36CG	30	10	451

エンドカバー (標準タイプ)

二重天井への引き込み

- 二重天井への引き込み等に使用します。
- 接続も解除も一発でOKです。



CDE



MFSE

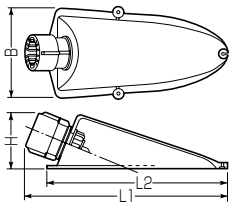

L1	L2	B	H	適合サヤ管サイズ
164	146	72.5	45	16
165	146	72.5	47	18
197	170	78	51	22
200	170	78	54	25
245	208	90	64	28
246	208	90	68	30
254	208	90	74	36

品番	入数	最小入数	標準価格
CDE-16G	50	10	131
MFSE-16G	50	10	131
CDE-22G	50	10	151
MFSE-22G	50	10	151
CDE-28G	50	10	278
MFSE-28G	50	10	278
CDE-36G	50	1	439

エンドカップリング

二重天井への引き込み

- エンドカバーとカップリングがドッキング!コンクリート打設後の接続が簡単になりました。
- 付属の釘1本で固定できます。(打設後、釘は簡単に外せます。)
- 接続も解除も一発でOK!トロ防止シール付です。

スクリュー釘付



CDE



MFSE



底面にネームシール等が貼れます。

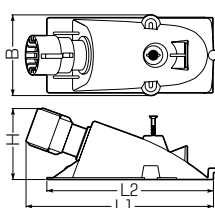
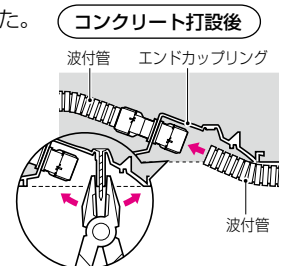

L1	L2	B	H	適合サヤ管サイズ	
				埋設側	露出側
149.6	133	64.4	56.6	16	16
150	133	64.4	57.8	18	18
183.7	163	75.4	69.4	22	22
187.1	163	75.4	72	25	25
216.5	188	87.5	83.8	28	28
219.7	188	87.5	86.2	30	30

品番	入数	最小入数	標準価格
CDE-16CG	50	10	172
MFSE-16CG	50	10	172
CDE-22CG	50	10	191
MFSE-22CG	50	10	191
CDE-28CG	50	10	397
MFSE-28CG	50	10	397

排水関連

防火部材

給水給湯リフォーム

ガス灯油配管関連

エアコン関連

埋設関連

工具

樹脂管

給水給湯関連付属品

577

継手回り連

水栓ボックス

浴室部材

融雪・暖房

その他

ドレンホースからの...

排水関連
防火部材
給水給湯リフォーム
ガス灯油リフォーム
エアコン関連
インサート
埋設関連
工具
樹脂管
給水給湯関連付属品
578
継手関連
水栓ホックス
浴室部材
融雪・暖房
その他

遮熱キャップ

●遮熱管とシーリングキャップを一体化したサヤ管末端部材です。

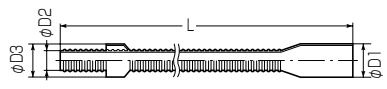

L	φD1	φD2	φD3	品番
415	36	19	32	GSTC-2210H
415	36	19	34.5	GSTC-2510H
400	49	25	38	GSTC-2816H
400	49	25	40.5	GSTC-3016H
400	59	31	46	GSTC-3620H

適合サイズ		品番			入数	最小入数	標準価格
サヤ管	樹脂管	給水用(ブルー)	給湯用(ピンク)	(ミルキーホワイト)			
22	10・13	GSTC-2210H-B	GSTC-2210H-P	-	100	1	278
25	10・13	GSTC-2510H-B	GSTC-2510H-P	-	100	1	278
28	16	GSTC-2816H-B	GSTC-2816H-P	GSTC-2816H-M	60	1	519
30	16	GSTC-3016H-B	GSTC-3016H-P	GSTC-3016H-M	60	1	519
36	20	GSTC-3620H-B	GSTC-3620H-P	-	50	1	519

シーリングキャップEX

●施工し易い半割れタイプのシーリングキャップです。
●配管のつたい水がサヤ管内に入りにくい構造になっています。
●半割れ遮熱管と組み合わせ使用すれば、後付けシーリングキャップになります。



半割れタイプで後付けできます。
施工便利。

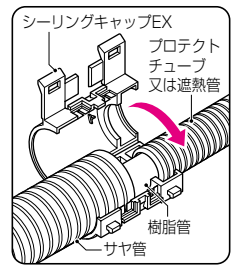
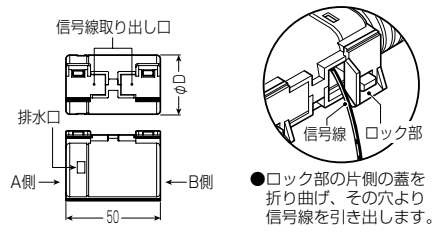

φD	適合サイズ(B)		適合サイズ(A)		適合樹脂管サイズ	品番		入数	最小入数	標準価格
	サヤ管	遮熱管	遮熱管	プロテクトチューブ		給水用(ブルー)	給湯用(ピンク)			
31.3	22	22	14	10	10	SC2210CB	SC2210CP	200	10	124
31.3	22	22	16	13	13	SC2213CB	SC2213CP	200	10	124
34	25	-	16	13	13	SC2513CB	SC2513CP	200	10	140
37.5	28	28	22	16	16H	SC2816CB	SC2816CP	200	10	140
37.5	28	28	22	16	16A	SC2816PCB	SC2816PCP	200	10	140
40	30	30	16	13	13	SC3013CB	SC3013CP	200	10	140
40	30	30	22	16	16H	SC3016CB	SC3016CP	200	10	140
40	30	30	22	16	16A	SC3016PCB	SC3016PCP	200	10	140
45.5	36	36	28	-	20H	SC3620CB	SC3620CP	200	10	140



シーリングキャップ

●サヤ管・ガードフレキ・プロテクトチューブの端末保護・異物侵入防止に使用します。

■サヤ管用



■ガードフレキ用



■サヤ管用

φd1	φd2	適合サイズ	
		サヤ管	樹脂管
22	13	16	10
24	13	18	10
28.5	13	22	10
28.5	17	22	13
31.5	17	25	13
35	22	28	16
37.5	22	30	16
43	27	36	20

品番			入数	最小入数	標準価格
給水用(ブルー)	給湯用(ピンク)	(ミルクィホワイト)			
ST-1610P-B	ST-1610P-P	—	200	10	124
ST-1810P-B	ST-1810P-P	—	200	10	124
ST-2210P-B	ST-2210P-P	ST-2210P-M	200	10	124
ST-2213P-B	ST-2213P-P	ST-2213P-M	200	10	124
ST-2513P-B	ST-2513P-P	ST-2513P-M	200	10	140
ST-2816P-B	ST-2816P-P	ST-2816P-M	200	10	140
ST-3016P-B	ST-3016P-P	ST-3016P-M	200	10	140
ST-3620P-B	ST-3620P-P	ST-3620P-M	200	10	140

■ガードフレキ用

φd1	φd2	適合サイズ	
		ガードフレキ	樹脂管
20	13	10	10
24.2	17	13	13
31.7	21.4	16	16
43	27	20	20

品番			入数	最小入数	標準価格
給水用(ブルー)	給湯用(ピンク)	—			
ST-PT10-B	ST-PT10-P	—	200	10	124
ST-PT13-B	ST-PT13-P	—	200	10	124
ST-PT16-B	ST-PT16-P	—	200	10	140
ST-3620P-B	ST-3620P-P	—	200	10	140

表示キャップ

- 遮熱管とシーリングキャップを一体化した表示付きの端末部材です。
- 表示セレクトを回転させ、8種類の表示内容から選択します。(16・20は6種類)
- 表示セレクトにより、ジャバラ部を縮めた状態で保持でき、効率良く接続作業をすることができます。

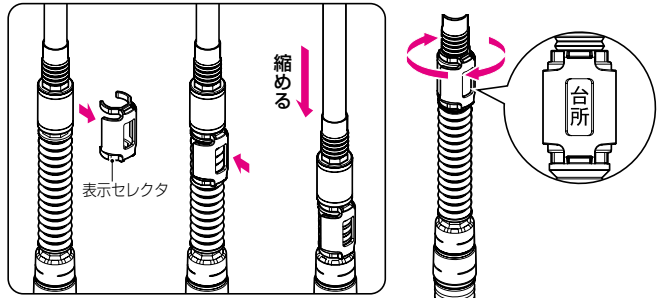

- ①表示セレクトを取り外してジャバラ部に取り付け直し、縮めて樹脂管を露出させます。(樹脂管を露出させた状態で保持できます)
- ②接続後、表示セレクトを元の位置に戻し、回転させて表示内容を選びます。

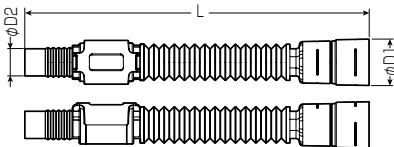

L	φD1	φD2	適合サイズ	
			サヤ管	樹脂管
253.3	34.1	20	22・25	10・13
237.5	40.4	24.5	28・30	16
236	45.8	30	36	20

表示内容		品番	
台所・洗面・UB・洗濯・給湯器：手洗・トイレ・SK		GSHC-1013-B	
台所・洗面・UB・洗濯・給湯器：手洗・主管・シャワー		GSHC-1013-P	
給湯器・MB・主管・トイレ・UB・ヘッダー		GSHC-16-B(P)	
給湯器・MB・主管・トイレ・UB・ヘッダー		GSHC-20-B(P)	

品番		入数	最小入数	標準価格
給水用(ブルー)	給湯用(ピンク)			
GSHC-1013-B	GSHC-1013-P	150	10	278
GSHC-16-B	GSHC-16-P	50	5	519
GSHC-20-B	GSHC-20-P	50	5	519

排水関連
防火部材
給水給湯リフォーム
ガス灯油リフォーム
空気配管関連
エアコン関連
インサート埋設関連
工具
樹脂ヤ管管
580
継手関連
水栓ボックス
浴室部材
融雪・暖房
その他

表示プレート

●サヤ管の配管表示に使用します。



標準タイプ

適合	表示内容	品番(文字の色)		入数	最小入数	標準価格
		給水用(青)	給湯用(赤)			
サヤ管 22~30 ダ円サヤ管 7	印刷 無	GKF-0		200	10	41
	台所流し	GKF-1B	GKF-1P	200	10	66
	洗面	GKF-2B	GKF-2P			
	ユニットバス	GKF-3B	GKF-3P			
	洗濯	GKF-4B	GKF-4P			
	トイレ	GKF-5B	GKF-5P			
	シャワー	GKF-6B	GKF-6P			
	給湯器	GKF-7B	GKF-7P			
	手洗い	GKF-8B	GKF-8P			
	散水栓	GKF-9B	—			
	掃除流し	GKF-10B	GKF-10P			
	量水器	GKF-11B	—			
	主管	GKF-13B	GKF-13P			
	ミスト	GKF-16B	—			
	SK	GKF-17B	—			

適合	表示内容	品番(文字の色)		入数	最小入数	標準価格
		(濃赤)	(緑)			
サヤ管 22~30 ダ円サヤ管 7	釘打ち禁止	GKF-12R	—	200	10	66
	追焚き	GKF-18R	—			
	暖房	GKF-19R	—			
	暖房①	—	GKF-21G			
	暖房②	—	GKF-22G			
	暖房③	—	GKF-23G			
	暖房④	—	GKF-24G			

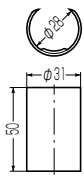

Sタイプ ●遮熱キャップ(GSTC-2210H、2510H、2210F、2510F)にも使用できます。

適合	表示内容	品番(文字の色)		入数	最小入数	標準価格
		給水用(青)	給湯用(赤)			
サヤ管 16・18 遮熱キャップ GSTC -2210H -2510H -2210F -2510F	印刷 無	GKF-0S		300	10	41
	台所流し	GKF-1SB	GKF-1SP	300	10	66
	洗面	GKF-2SB	GKF-2SP			
	ユニットバス	GKF-3SB	GKF-3SP			
	洗濯	GKF-4SB	GKF-4SP			
	トイレ	GKF-5SB	GKF-5SP			
	シャワー	GKF-6SB	GKF-6SP			
	給湯器	GKF-7SB	GKF-7SP			
	手洗い	GKF-8SB	GKF-8SP			
	散水栓	GKF-9SB	—			
	掃除流し	GKF-10SB	GKF-10SP			
	ミスト	GKF-16SB	—			
	SK	GKF-17SB	—			

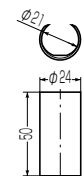

Lタイプ

適合サヤ管 サイズ	表示内容	品番(文字の色)		入数	最小入数	標準価格
		給水用(青)	給湯用(赤)			
サヤ管 36	印刷 無	GKF-0L		150	10	64
	給湯器	GKF-7LB	GKF-7LP	150	10	99
	量水器	GKF-11LB	—			
	主管	GKF-13LB	GKF-13LP			

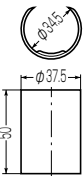

排水関連

防火部材

給水給湯リフォーム

ガス灯油配管関連

エアコン関連

埋設関連

工具

サヤ管
樹脂管

581

継手
回り連

水栓
ボックス

浴室
部材

融雪・暖房

その他

ドレンホース
からの...

表示プレート (結束線タイプ)



適合径：φ60mm迄

表示内容	品番(文字の色)		入数	最小入数	標準価格
	給水用(青)	給湯用(赤)			
印刷 無	GKF1-0F		200	10	83
台所流し	GKF1-1FB	GKF1-1FP	200	10	110
洗面	GKF1-2FB	GKF1-2FP			
ユニットバス	GKF1-3FB	GKF1-3FP			
洗濯	GKF1-4FB	GKF1-4FP			
トイレ	GKF1-5FB	GKF1-5FP			
シャワー	GKF1-6FB	GKF1-6FP			
給湯器	GKF1-7FB	GKF1-7FP			
手洗い	GKF1-8FB	GKF1-8FP			
散水栓	GKF1-9FB	—			
掃除流し	GKF1-10FB	GKF1-10FP			
量水器	GKF1-11FB	—			

表示内容	品番(文字の色)		入数	最小入数	標準価格
	(黒)	(濃赤)			
常時開	GKF1-14FK	—	200	10	110
常時閉	GKF1-15FK	—			
追焚き	—	GKF1-18FR			
暖房	—	GKF1-19FR			
一次側	GKF1-20FK	—			
検査済	GKF1-25FK	—			

表示シール (S1)

●遮熱キャップ、シーリングキャップ、ヘッダー用保温材等への配管表示に使用します。



- 表示内容
- ・台所流し ×1
 - ・洗面 ×1
 - ・ユニットバス ×1
 - ・洗濯 ×1
 - ・トイレ ×1
 - ・給湯器 ×1
 - ・無地 ×2



●直接樹脂管に貼らないでください。

各シールのサイズ	品番	入数	最小入数	標準価格
20×40mm	GKF2-S1	5,000	50	55

表示シール (S2)

- 表示アタッチメント(RMP-13SP)に貼って使用します。
●遮熱キャップ、シーリングキャップ、ヘッダー用保温材等への配管表示にも使用できます。

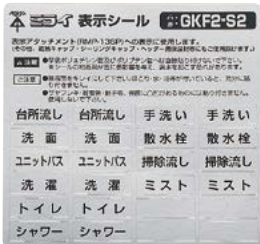

●直接樹脂管に貼らないでください。

- 表示内容
- ・台所流し ×2
 - ・洗面 ×2
 - ・ユニットバス ×2
 - ・洗濯 ×2
 - ・トイレ ×2
 - ・シャワー ×2
 - ・手洗い ×2
 - ・散水栓 ×2
 - ・掃除流し ×2
 - ・ミスト ×2
 - ・無地 ×4

各シールのサイズ	品番	入数	最小入数	標準価格
7×20mm	GKF2-S2	1,000	50	55



サヤ管・樹脂管関連付属品

排水関連

防火部材

給水給湯リフォーム

ガス灯油リフォーム
ガス灯油配管関連

エアコン関連

インサート
埋設関連

工具

樹脂管

582
継手関連

水栓ボックス

浴室
焚き

融雪・暖房

その他

先着・途中
両用

釘打ち注記シール

- サヤ管等への釘等の打ち込みを防止するためのご注意シールです。
- 1シートに5枚付いています。(離型紙付)

釘打・衝撃に注意

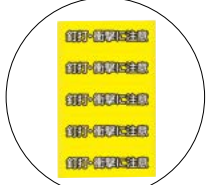

シール(1枚)サイズ
120×40mm



- ご注意**
- 直接樹脂管に貼らないでください。

品番	入数	最小入数	標準価格
LS-KD	1,000	100	40

表示アタッチメント

- 樹脂管等に直接取り付ける表示プレートとして使用します。
- 別売の表示シール(GKF2-S2)と合わせてご使用ください。

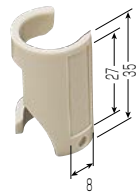

適合管
樹脂管(13A)、VP管(13A)

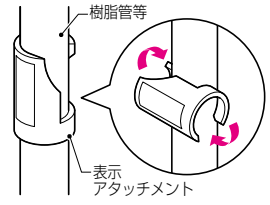

品番	入数	最小入数	標準価格
RMP-13SP	250	10	60

配管ガイド

- サヤ管の末端を保護し、スムーズに配管させる為の案内棒です。



プラスチック製

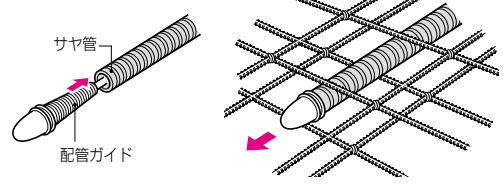

※楽だしスタンド(RDS-1)と合わせて使用すれば、一人でラクに配管できます。

🔍 楽だしスタンドは 548 頁へ

全長	適合サヤ管サイズ
1m	16・18
	22~30

品番	入数	最小入数	標準価格
HG-16	10	1	2,300
HG-28	10	1	3,650

樹脂管更新ガイド

- 更新する樹脂管と交換する樹脂管を直接連結して、樹脂管を更新する場合に使用します。

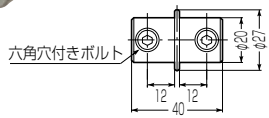

六角穴付きボルト



- ご注意**
- 通管後、樹脂管の先端を3~4cm取り切り、樹脂管に傷等がないことを確認したうえで継手に接続してください。

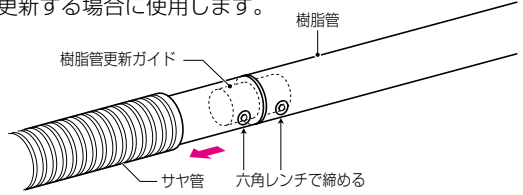

※樹脂管更新ガイドの固定には六角レンチが別途必要です。

取り付け穴径	通六角レンチ	適合樹脂管サイズ
φ9	M5	20

品番	入数	最小入数	標準価格
GS-115-20AK	20	1	1,970

樹脂管ガイド

- 樹脂管の通管をスムーズに行う為、樹脂管の先端部に取り付けて使用します。
- ドライバー等を差し込み、回しながらねじ込み易くする為、樹脂管挿入部に穴を設けました。

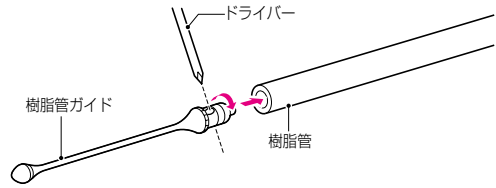

- 通管後、樹脂管の先端を3~4cm切り取り、樹脂管に傷等がないことを確認したうえで継手に接続してください。

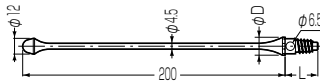

L	φD	適合樹脂管サイズ
25	14	10
25	18	13
35	22	16

品番	入数	最小入数	標準価格
GS-115-10AS	100	1	854
GS-115-13AS	100	1	873
GS-115-16AS	100	1	1,300

排水関連

防火部材

給水給湯リフォーム

ガス灯油配管関連

エアコン関連

埋設関連

工具

樹脂管

給水給湯関連付属品

583

継手回り連

水栓ボックス

浴室焚材

融雪・暖房

その他

ドレンホースからの

樹脂管ガイド (ねじ込みタイプ)

- 樹脂管の通管をスムーズに行う為、樹脂管の先端部に取り付けて使用します。
- 樹脂管ガイドと呼び線ワイヤーを接続し、呼び線ワイヤーと樹脂管を押し引きしながら通管します。

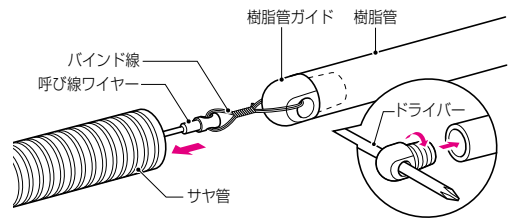

- 樹脂管の内径にはバラツキがあります。樹脂管から抜けないようにシールテープ等で調整してください。
- 通管後、樹脂管の先端を3~4cm切り取り、樹脂管に傷等がないことを確認したうえで継手に接続してください。

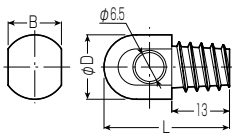

L	B	φD	適合樹脂管サイズ
28.3	12	14.5	10
30.3	16.5	18.5	13

品番	入数	最小入数	標準価格
GS-115-10A2	20	1	825
GS-115-13A2	20	1	847

樹脂管ガイド (ボルト止めタイプ)

- 樹脂管の通管をスムーズに行う為、樹脂管の先端部に取り付けて使用します。
- 樹脂管ガイドと呼び線ワイヤーを接続し、呼び線ワイヤーと樹脂管を押し引きしながら通管します。

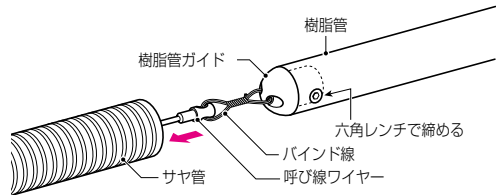

- 通管後、樹脂管の先端を3~4cm切り取り、樹脂管に傷等がないことを確認したうえで継手に接続してください。

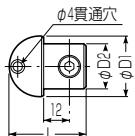

L	φD1	φD2	取り付け穴径	ボルトサイズ	適合樹脂管サイズ
31	18	12.5	φ6	M3×5	13
33	22	16	φ8	M4×6	16
34	27	20	φ9	M5×8	20

品番	入数	最小入数	標準価格
GS-115-13A	20	1	873
GS-115-16A	20	1	1,670
GS-115-20A	20	1	1,830

※樹脂管ガイドの固定には六角レンチが別途必要です。

排水関連
防火部材
給水給湯リフォーム
ガス灯油リフォーム
空気配管関連
エアコン関連
インサート埋設関連
工具
サヤ管
給水給湯関連付属品
584
継手関連
水栓ボックス
浴室部材
融雪・暖房
その他

消音テープ

※消音テープの固定は、耐久性、耐熱性に優れたポリエステルテープをご使用ください。

●サヤ管内でのウォーターハンマーによる樹脂管のばたつき音を押しさえるテープです。



巾 (mm)	長さ (m)	厚さ (mm)	適合サイズ	
			サヤ管	樹脂管
62	30	2	22	10
62	30	1	22	13
62	50	1	22	13
67	30	1	25	13
75	30	1	28	16
75	50	1	28	16
81	30	1	30	16
89	30	1	36	20

品番	入数	最小入数	標準価格
GCT-22	5	1	3,600
GCT-22S	5	1	3,600
GCT-22S-5	5	1	5,060
GCT-25S	5	1	3,600
GCT-28S	5	1	3,990
GCT-28S-5	5	1	5,720
GCT-30S	5	1	4,220
GCT-36S	5	1	4,620

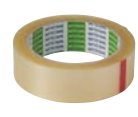

■ポリエステルテープ
●架橋ポリエチレン管との相性バッチリ！ 耐久性、耐熱性に優れています。

耐熱温度	長さ(m/巻)	幅(mm)
120℃	50	30

品番	入数	最小入数	標準価格
POL-3050	36	1	1,750

関連推奨品

携帯用テープ吊り下げワイヤーホルダー
ビニテホルダー

●ビニルテープ、ポリエステルテープ、シールテープ等の携帯に便利です。

ベルト等に取り付けて使用し、テープのセット、取り外しが片手で簡単にできます。

549頁へ

ビニルテープ等3個迄

呼び線

●樹脂管ガイドに接続し、樹脂管を押し引きして通管する場合に使用します。



線径：φ5.7
耐荷重：3430N(350kgf)

長さ(m)
15
30

品番	入数	最小入数	標準価格
TMW-15	1	1	7,260
TMW-30	1	1	11,300

CDバインド (サヤ管用結束線)

●ビニール被覆が施してあるバインド線が、ベルト掛けできる便利なクリップに束ねてあります。



1袋100本入

規格	色
(φ0.9×450mm)×100本/袋	黒
	黄
(φ0.9×650mm)×100本/袋	黒
	黄

品番	入数	最小入数	標準価格
CB-1B	20	1	656
CB-1Y	20	1	656
CB-2B	10	1	1,045
CB-2Y	10	1	1,045

※1袋(100本)の価格です。

カットバインド

●ベルト掛けできる便利なクリップに束ねてあります。



1袋30本入

規格
(巾6×270mm)×30本/袋
(巾6×370mm)×30本/袋

品番	入数	標準価格
CBH-270B	1	550
CBH-370B	1	600

※1袋(30本)の価格です。

コマガリエルボ

●立ち上げの曲げがきつい場合に使用します。

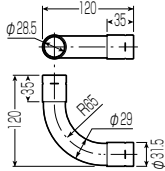

適合樹脂管サイズ	適合サヤ管サイズ
10	22



■**ご注意**

●本製品は曲げRの小さい設計になっています。通管を行う場合は必ず事前に通管確認を行ってください。

品番	入数	最小入数	標準価格
SNB-22L	100	1	430

コマガリスタンド

●低床施工、天井スペースの無い場合での曲がり箇所への補強、立ち上げ固定に使用します。



■コマガリスタンド用スリーブ



結束バンドは**373**頁へ



ハンディーFカッターは**515**頁へ

●ミラベックス	: 10A・13A
●ポリブテン管	: 10A・13A
●ガードフレキ	: 10A・13A
●ミラベックス・被覆5mm	: 10A・13A
●サヤフレキ16・18	: 10A
●遮熱管(半割れタイプ)14	: 10A
●遮熱管(半割れタイプ)16	: 13A

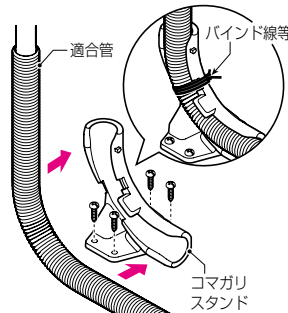
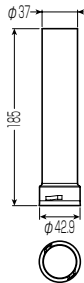
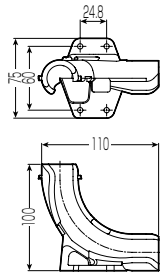

●コマガリスタンドをしっかり固定し、管をRに沿わせてはめ込みます。
※管が座屈しないように注意しながら取り付けてください。
※サドル等で管の固定ができない場合や、よりしっかり保持したい場合は凹部を使用してバンド線、結束バンド等で固定してください。

●スリーブの切断調整高さ：110～260mm
※スリーブにはコマガリスタンドにセットした高さが表示されています。

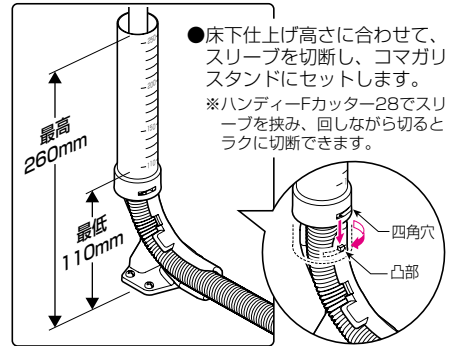

※スリーブを床上高さに設定すれば、樹脂管をコーキングから保護できます。



■**ご注意**

●本製品は曲げRの小さい設計になっています。サヤ管を使用する場合は必ず事前に通管確認を行ってください。

適合管	品番	入数	最小入数	標準価格
上記適合管：樹脂管サイズ参照	SNB-13GPX	20	1	500

■コマガリスタンド用スリーブ

●コマガリスタンドに取り付け、立ち上げ部の支持及び、保護に使用します。

適合管	品番	入数	最小入数	標準価格
コマガリスタンド	SNB-13GPXC	50	1	250

台座先端部が水栓取り付けの位置合わせになります。



便利です。

排水関連

防火部材

給水給湯リフォーム

ガス灯油配管関連

エアコン関連

埋設関連

工具

サヤ管

給水給湯関連付属品

585

継手廻り連

水栓ボックス

浴室焚部材

融雪・暖房

その他

ドレンホースからの...

自在Rサポート

水平支持も自在にできます。

- 樹脂管等の配管曲げ時に座屈を防止しつつ、均一に曲げられます。
- 配管後に取り付けることができ、曲げた後でも取り外し、角度変更ができます。

半割れ方式、後付けOK！ 解除もできます。

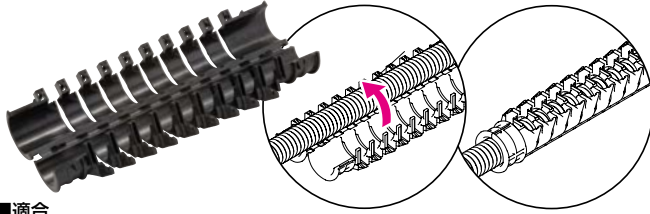

■適合

- ミラベックス：10A
- ガードフレキ：10A
- ミラベックス・被覆5mm厚：10A
- 遮熱管：14・16
- ケーブル等

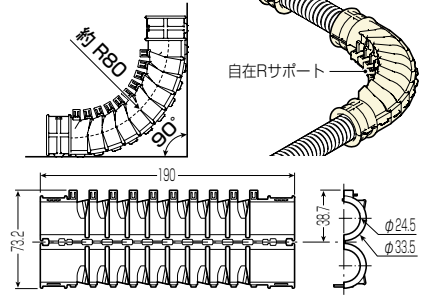

品番	入数	最小入数	標準価格
③ SJR-24			

逆さエンド®

- 管の立ち上げ等に使用します。
- 管の挿入が一目でわかる半透明。
- トロの侵入を防止する全面ノックのカバー付です。

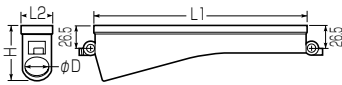

■SNJ-28, SNJ-22F・28F

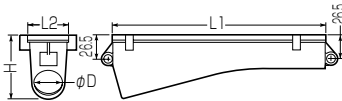

L1	L2	H	φD	適合サヤ管サイズ
250	38	65	21	16
250	38	65	23	18
250	38	65	27.5	22
250	48	76	30.5	25
250	48	76	34	28
250	48	76	36.5	30

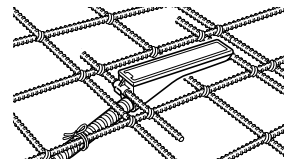

コンクリート打設後

ノックアウト

- ①逆さエンドにサヤ管を奥まで差し込み横穴に端尺鉄筋(3分)を通しスラブ配筋に結束固定します。
- ②コンクリート打設後、ハンマー等でノックアウトを打ち抜きサヤ管を引き出します。

品番	入数	最小入数	標準価格
SNJ-16	50	10	342
SNJ-16F	50	10	342
SNJ-22	50	10	342
SNJ-22F	30	10	374
SNJ-28	30	1	374
SNJ-28F	30	1	374

調整サポート (立ち上げ用)

- 管の立ち上げに使用します。
- コンクリート打設後、立ち上げ位置の調整(移動)が簡単にできます。

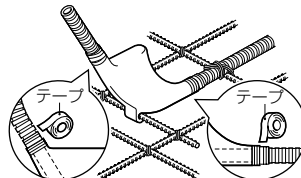

- ①調整サポートに管を通し両端をテープで固定し、トロ防止をします。
- ②調整サポートの下穴に端尺鉄筋(3分)を通し、配筋に結束固定します。

コンクリート打設後

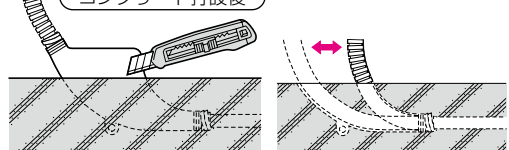

- ③コンクリート打設後、調整サポートの露出部分をナイフ等で切断します。※管を傷つけないように切ってください。
- ④立ち上がり部を調整(移動)した後、穴を埋め戻し配管してください。

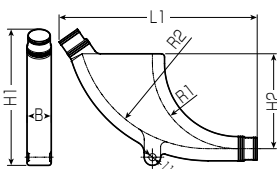

L1	B	H1	H2	R1	R2	適合サヤ管サイズ
240	28	195	145	75	180	16・18
300	37	210	145	130	200	22・25・28
367	37	203	145	200	360	22・25・28
397	46	202	141	300	450	30・36

品番	入数	最小入数	標準価格
SNC-16	40	1	499
SNC-22	40	1	570
SNC-22L	20	1	570
SNC-36	20	1	606

給水給湯関連付属品

587

継手
ヘッド
廻り
連

水栓
ボックス

浴室
焚き
材

融雪
・暖房

その他

ドレンホース
からの...

排水関連
防火部材
給水給湯リフォーム
ガス灯油リフォーム
エアコン関連
インサート
埋設関連
工具
樹脂管
給水給湯関連付属品
588
継手関連
水栓ボックス
浴室部材
追焚き
融雪・暖房
その他

CDサポート

- サヤ管の曲がり箇所の補強、曲げ固定及び立ち上げ固定に使用します。
- サヤ管をCDサポートに沿わせて曲げ、付属のカバーで固定します。



● 本製品は立ち上げR150(サヤ管22(樹脂管10A)の推奨R)で設計してあります。
樹脂管サイズ13、16、20を使用する場合には必ず事前に通管確認を行ってください。



■CDサポート

L	B	φD	R	適合サイズ	
				円サヤ管	サヤ管
162	42.2	24	100	-	16・18
218	52	31	147	-	22・25
224.3	62.5	39.5	153.5	7	28・30

品番	入数	最小入数	標準価格
CDB-16	50	10	193
CDB-22	50	10	301
CDB-28	-	10	603



■スタンド付CDサポート

L	B	b	H	φD	R	適合サイズ	
						円サヤ管	サヤ管
162	42.2	78	185	24	100	-	16・18
218	52	86	247	31	147	-	22・25
224.3	62.5	95.5	257	39.5	153.5	7	28・30

品番	入数	標準価格
CDB-16S	10	411
CDB-22S	10	549
CDB-28S	10	905



■スタンド付CDサポート(PC用)

L	B	b	H	φD	R	適合サイズ	
						円サヤ管	サヤ管
162	42.2	82	162	24	100	-	16・18
218	52	98	218	31	147	-	22・25
224.3	62.5	107.5	226	39.5	153.5	7	28・30

品番	入数	標準価格
CDB-16SO	10	411
CDB-22SO	10	549
CDB-28SO	10	905



■鉄筋用スタンド付CDサポート ●埋設配管に使用します。

L	B	b	H	φD	R	適合サイズ	
						円サヤ管	サヤ管
162	42	31.5	164	24	100	-	16・18
218	52	40	218	31	147	-	22・25
223.5	62.5	49.5	223.5	39.5	153.5	7	28・30

品番	入数	標準価格
CDB-16ST	10	411
CDB-22ST	10	549
CDB-28ST	10	905

■CDサポート

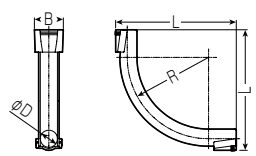

■スタンド付CDサポート

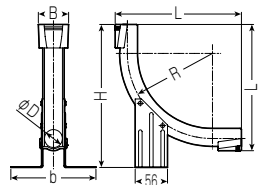

■スタンド付CDサポート (PC用)

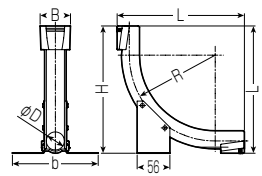

■鉄筋用スタンド付CDサポート 埋設配管用

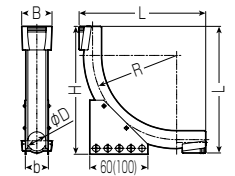

※()内寸法は22ST・28STです。

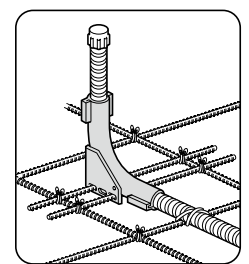
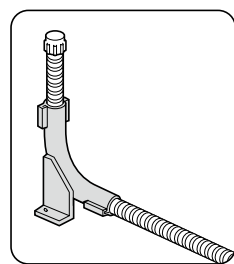
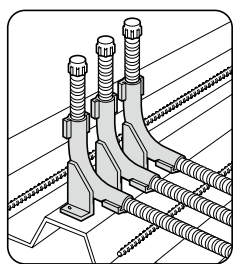
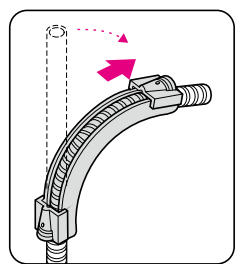

エルボジョイントカバー

※凍結防止性能はありません。

- エルボジョイント立ち上げ時の補強、床・壁面への固定及び、結露防止に使用します。

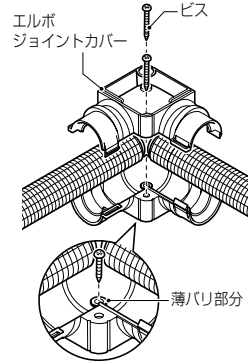
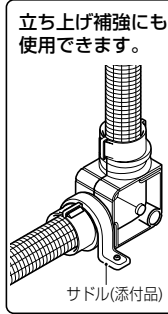
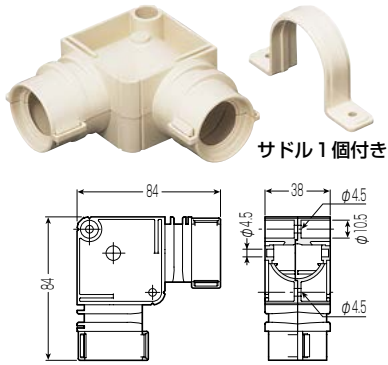

- ①エルボジョイント配管部をジョイントカバーで挟み、カチッとめ込みます。※ジョイントカバー内の薄バリ部分をビスで仮固定できます。
- ②ジョイントカバーを直接、床・壁等にビス固定します。(ビスは長さ30mm以上のものをご使用ください。)
※添付のサドルでの固定もできます。

適合管	適合エルボジョイント
ミラベックス・被覆13A(5mm厚)	WLJ-13A・JLJ-13A・SLJ-13A

品番	入数	最小入数	標準価格
CLJ-13F	40	1	260

チーズジョイントカバー

※凍結防止性能はありません。

- チーズジョイント配管部を床・壁面へ固定する場合や結露防止に使用します。

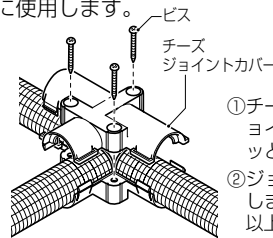
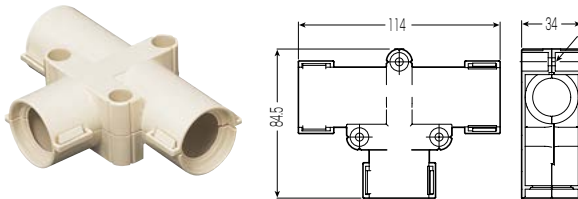

- ①チーズジョイント配管部をジョイントカバーで挟み、カチッとめ込みます。
- ②ジョイントカバーをビス固定します。(ビスは長さ30mm以上のものをご使用ください。)

適合管	適合チーズジョイント
ミラベックス・被覆13A(5mm厚)	WT-13A・JT-13A・ST-13A

品番	入数	最小入数	標準価格
CT-13F	40	1	260

チーズジョイントカバー (一体型)

※凍結防止性能はありません。

- チーズジョイント及び、接続部の保護カバーとして使用します。
- カバーは、床にビス固定もでき、継手の確認がしやすい半透明製です。

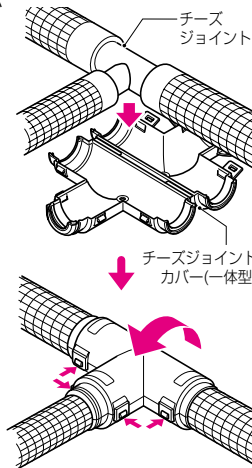
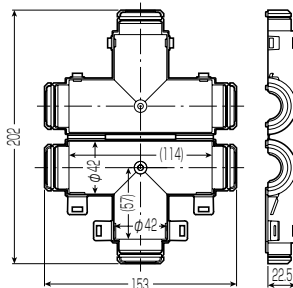

- ①接続箇所に合わせて、カバーを設置します。
※保護管端部が、カバー端部より1cm内側に入るよう設置してください。
- ②接続箇所をカバーで挟み、4箇所のロックをしっかりと閉じて固定します。
※各ロック箇所のすき間にマイナスドライバーを差し込み、こじれば解除できます。

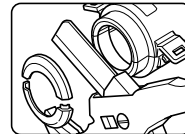

接続口を16サイズにする場合
溝部をパイプカッター(φ37mm以上)で切断してください。

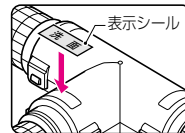

カバーに、別売の表示シール(GKF2-S2)を貼り、配管表示もできます。

表示シールは581頁へ

適合保護管	適合管サイズ
・発泡被覆(5mm厚) ・プロテクトチューブ(ガードフレキ)	13(16) T 13(16) 13(16)

品番	入数	最小入数	標準価格
CTP-1613A	40	1	260

排水関連

防火部材

給水給湯リフォーム

ガス灯油配管関連

エアコン関連

埋設関連

工具

サ樹脂管管

給水給湯関連付属品

589

継手廻り連

水栓ボックス

浴室部材

融雪・暖房

その他

サヤ管・樹脂管関連付属品

両サドル (ビス2本止めタイプ)

●サドル内側の突起がサヤ管の谷部にくい込み、管がズレにくい構造になっています。

■PVC製

■PE製



- サヤフレキ2用
- ガードフレキ用
- 遮熱管用
- ミラベックス・被覆5mm用
- ミラベックス・被覆10mm用

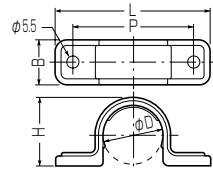

L	B	H	P	φD	適合ミラベックス・被覆サイズ		適合サイズ		
					被覆厚10mm	被覆厚5mm	遮熱管	ガードフレキ	サヤ管
55	20	24	41	21	—	—	—	—	16
57	20	26	43	23	—	10	16	13	18
62	20	30.5	48	27.5	—	13	—	—	22
64	20	33.5	50.5	30.5	—	16	22	16	25
72	25	37	56	34	10	—	28	—	28
78	25	39.5	60.5	36.5	13	20	30	—	30
90	25	46	72	42	16・20	—	36	20	36

品番(PVC製)	入数	最小入数	標準価格
LST-16	400	50	35
LST-18	400	50	35
LST-22	300	50	40
LST-25	300	50	44
LST-28	200	20	50
LST-30	160	20	52
LST-36	120	20	70

L	B	H	P	φD	適合ミラベックス・被覆サイズ		適合サイズ		
					被覆厚10mm	被覆厚5mm	遮熱管	ガードフレキ	サヤ管
60	20	22.5	45	19	—	—	14	10	—
60	20	24.5	45	21	—	—	—	—	16
60	20	27	45	23.5	—	10	16	13	18
70	20	31	55	27.5	—	13	—	—	22
70	20	34	55	30.5	—	16	22	16	25
80	25	37.5	65	34	10	—	28	—	28
80	25	40	65	36.5	13	20	30	—	30
90	25	46.5	75	42	16・20	—	36	20	36

品番(PE製)	入数	最小入数	標準価格
LST-14P	400	50	33
LST-16P	400	50	35
LST-18P	400	50	35
LST-22P	300	50	40
LST-25P	300	50	44
LST-28P	200	20	50
LST-30P	160	20	52
LST-36P	120	20	70

■PE製(ブルー)

■PE製(ピンク)



L	B	H	P	φD	給水用(ブルー)	給湯用(ピンク)
					品番	品番
60	20	22.5	45	19	LST-14P-B	LST-14P-P
60	20	24.5	45	21	LST-16P-B	LST-16P-P
60	20	27	45	23.5	LST-18P-B	LST-18P-P
70	20	31	55	27.5	LST-22P-B	LST-22P-P
70	20	34	55	30.5	LST-25P-B	LST-25P-P
80	25	37.5	65	34	LST-28P-B	LST-28P-P
80	25	40	65	36.5	LST-30P-B	LST-30P-P
90	25	46.5	75	42	LST-36P-B	LST-36P-P

適合ミラベックス・被覆サイズ		適合サイズ		
被覆厚10mm	被覆厚5mm	遮熱管	ガードフレキ	サヤ管
—	—	14	10	—
—	—	—	—	16
—	10	16	13	18
—	13	—	—	22
—	16	22	16	25
10	—	28	—	28
13	20	30	—	30
16・20	—	36	20	36

品番(PE製)		入数	最小入数	標準価格
給水用(ブルー)	給湯用(ピンク)			
LST-14P-B	LST-14P-P	400	50	33
LST-16P-B	LST-16P-P	400	50	35
LST-18P-B	LST-18P-P	400	50	35
LST-22P-B	LST-22P-P	300	50	40
LST-25P-B	LST-25P-P	300	50	44
LST-28P-B	LST-28P-P	200	20	50
LST-30P-B	LST-30P-P	160	20	52
LST-36P-B	LST-36P-P	120	20	70



■サヤ管両サドル台座

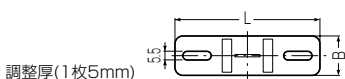

L	B	適合両サドルサイズ
72	20	14・16・18・22・25
92	25	28・30・36

品番	入数	最小入数	標準価格
LSTD-S	300	10	85
LSTD-L	200	10	85

連結サドル (ビス1本止めタイプ)

- サヤ管をころがし配管する場合の固定に使用します。
- サドル内側の突起がサヤ管の谷部にくい込み、管がズレにくい構造になっています。
- サドルをビス止めし、管をはめ込むだけでOKです。



結束線
*サイズ14は除く

結束線による管の固定ができる突起付きです。
*サイズ14は除く

- サヤフレキ2用
- ガードフレキ用
- 遮熱管用

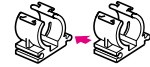

各サイズとの連結もできます。

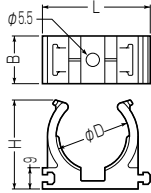

L	B	H	φD	適合サイズ		
				遮熱管	ガードフレキ	サヤ管
32.1	20	25.7	19	14	10	—
34	20	28.5	21	—	—	16
36	20	30.3	23	16	13	18
40.5	20	34.4	27.5	—	—	22
44.6	20	37.4	30.5	22	16	25
48.1	20	40.6	34	28	—	28
51.5	20	43.2	36.5	30	—	30
57	20	47.4	42	36	20	36

品番	入数	最小入数	標準価格
LSY-14	500	20	40
LSY-16	320	20	45
LSY-18	320	20	51
LSY-22	300	20	55
LSY-25	200	20	64
LSY-28	160	20	64
LSY-30	160	20	64
LSY-36	120	20	76

■サヤ管連結サドル台座

●配管時の障害物乗り越え箇所等に使用します。



調整厚(1枚5mm)

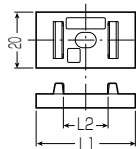

L1	L2	適合連結サドルサイズ
29	14	16・18
35.5	16	22・25
43	17	28・30

品番	入数	最小入数	標準価格
LSYD-S	500	10	55
LSYD-M	500	10	61
LSYD-L	500	10	66

サヤ管クリップ

- サヤ管を固定(保持)に使用する天井配管にも便利なフタ付のサドルです。
- フタをすれば、サドル内側の突起がサヤ管の谷部にくい込み、管がズレにくい構造になっています。
- サイズ25以下は壁空間40mmにも対応できます。

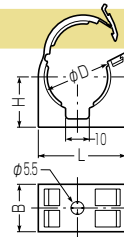

- サヤフレキ2用
- ガードフレキ用
- 遮熱管用

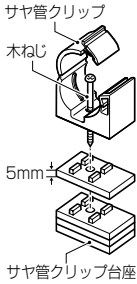
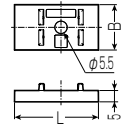

調整厚(1枚5mm)

L	B	H	φD	適合サイズ		
				遮熱管	ガードフレキ	サヤ管
28	20	16.5	19.5	14	10	—
29.8	20	17.6	21.5	—	—	16
32.5	20	19.6	24	16	13	18
37	20	21.2	28.1	—	—	22
40	20	22.7	31	22	16	25
49	25	25.5	34.5	28	—	28
53.1	25	27	37	30	—	30
60.5	25	29.5	42.5	36	20	36

品番	入数	最小入数	標準価格
LSF-14	500	10	77
LSF-16	400	10	79
LSF-18	350	10	83
LSF-22	300	10	86
LSF-25	250	10	86
LSF-28	150	10	86
LSF-30	120	10	99
LSF-36	100	10	118

■サヤ管クリップ台座

●配管時の障害物乗り越え箇所等に使用します。

L	B	適合両サドルサイズ
37	20	14・16・18・22・25
59	25	28・30・36

品番	入数	最小入数	標準価格
LSFD-S	700	10	63
LSFD-L	400	10	75

排水関連

防火部材

給水給湯リフォーム

ガス灯油配管関連

エアコン関連

埋設関連

工具

サヤ管

給水給湯関連付属品

591

継手関連

水栓ボックス

浴室焚き

融雪・暖房

その他



サヤ管・樹脂管関連付属品

排水関連

防火部材

給水給湯リフォーム

ガス灯油リフォーム

エアコン関連

インサート埋設関連

工具

樹脂ヤ管管

592

継手関連

水栓ボックス

浴室焚き

融雪・暖房

その他

連結サドル・ダブル (ビス1本止めタイプ)

●サヤフレキ2用

- サヤ管をころがし配管する場合の固定に使用します。
- サドル内側の突起が管の谷部にくい込み、管がズレにくい構造になっています。
- サヤ管2本をビス1本で固定でき、管をはめ込むだけでOK！ 作業の省力化が図れます

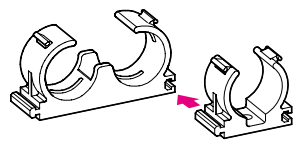
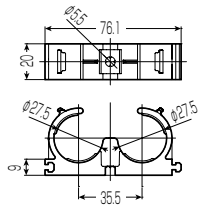
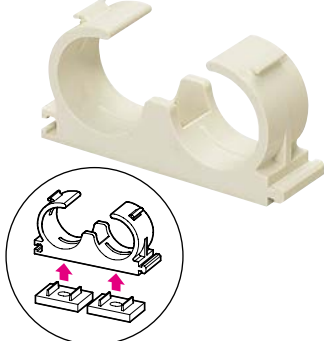

連結サドルとの連結もできます。

高さ調整はサヤ管連結サドル台座(LSYD-S)を2個ずつ使用します。

サヤ管連結サドル台座は591頁へ

適合サヤ管サイズ	品番	入数	最小入数	標準価格
22×2	LSY2-22	160	20	88

吊りボルト用サヤ管クリップ

●サヤフレキ2用

- ボルトの途中又は先端に固定し、サヤ管の天井配管に使用するフタ付のサドルです。
- フタをすればサドル内側の突起がサヤ管の谷部にくい込み、管がズレにくい構造になっています。

■LSFBM (ボルト途中・先端用) 固定用ワッシャー付

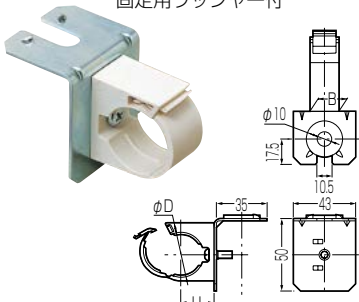

適用ボルト：先端に取り付ける場合は長さ300mm迄

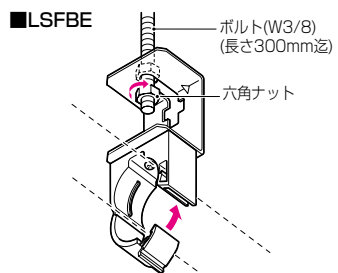
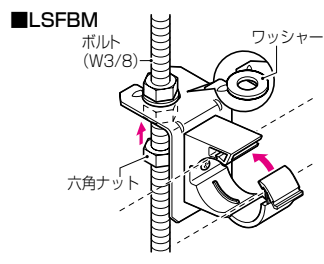

■LSFBM (ボルト途中・先端用)

B	H	φD	適合サヤ管サイズ
20	17.6	21.5	16
20	19.6	24	18
20	21.2	28.1	22
20	22.7	31	25
25	25.5	34.5	28
25	27	37	30

品番	入数	最小入数	標準価格
LSFBM-16	100	10	228
LSFBM-18	100	10	253
LSFBM-22	100	10	278
LSFBM-25	100	10	304
LSFBM-28	100	10	329
LSFBM-30	100	10	354

■LSFBE (ボルト先端用)

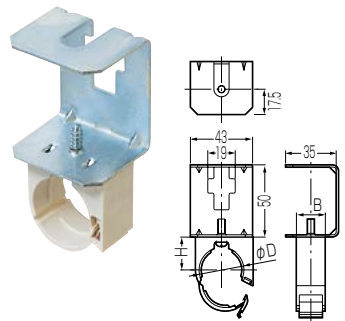

適用ボルト：長さ300mm迄

■LSFBE (ボルト先端用)

B	H	φD	適合サヤ管サイズ
20	17.6	21.5	16
20	19.6	24	18
20	21.2	28.1	22
20	22.7	31	25
25	25.5	34.5	28
25	27	37	30

品番	入数	最小入数	標準価格
LSFBE-16	100	10	228
LSFBE-18	100	10	253
LSFBE-22	100	10	278
LSFBE-25	100	10	304
LSFBE-28	100	10	329
LSFBE-30	50	10	354



吊りボルト用サヤ管クリップ (ボルトクリップ付)

●サヤフレキ2用

- ボルトの途中に固定し、サヤ管の天井配管に使用するフタ付のサドルです。
- フタをすればサドル内側の突起がサヤ管の谷部にくい込み、管がズレにくい構造になっています。
- ボルトへの取り付け、取り外しがワンタッチでできるボルトクリップ付きです。

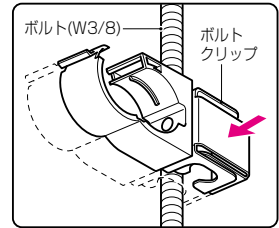
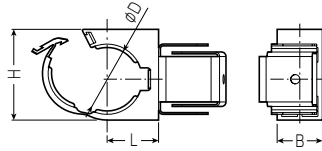

L	B	H	φD	適合サヤ管サイズ
19.6	20	34	24	18
21.2	20	37	28.1	22
22.7	20	40	31	25
25.5	25	49	34.5	28
27	25	53.1	37	30
29.5	25	60.5	42.5	36

品番	入数	最小入数	標準価格
LSFT-18	100	10	278
LSFT-22	100	10	281
LSFT-25	150	10	281
LSFT-28	100	10	281
LSFT-30	150	10	294
LSFT-36	100	10	313

吊りボルト用サヤ管クリップ (ボルトクリップ付) ダブルタイプ

●サヤフレキ2用

- ボルトの途中に固定し、サヤ管の天井配管に使用するフタ付のサドルです。
- フタをすればサドル内側の突起がサヤ管の谷部にくい込み、管がズレにくい構造になっています。
- ボルトへの取り付け、取り外しがワンタッチでできるボルトクリップ付きです。

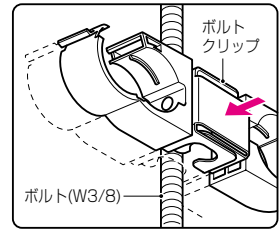
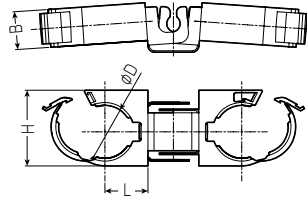
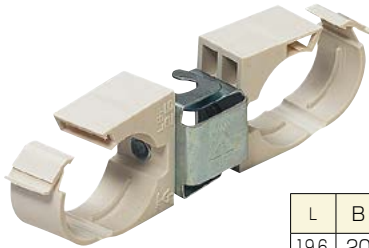

L	B	H	φD	適合サヤ管サイズ
19.6	20	34	24	18×2
21.2	20	37	28.1	22×2
22.7	20	40	31	25×2
25.5	25	49	34.5	28×2
27	25	53.1	37	30×2

品番	入数	最小入数	標準価格
LSFT-18W	100	10	396
LSFT-22W	100	10	402
LSFT-25W	200	10	402
LSFT-28W	100	10	402
LSFT-30W	200	10	408

土間用サヤ管クリップ

●サヤフレキ2用

- 土間等に付属の釘を打ち付けて固定しサヤ管の固定(保持)に使用するフタ付のサドルです。
- フタをすれば、サドル内側の突起がサヤ管の谷部にくい込み、管がズレにくい構造になっています。



釘長さ：25cm

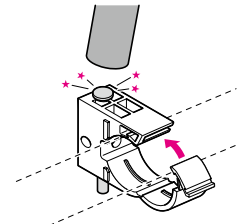
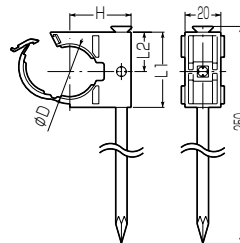

L1	L2	H	φD	適合サヤ管サイズ
39	20.5	32.7	28.1	22
42	22	34.2	31	25

品番	入数	最小入数	標準価格
LSFD-22	80	10	241
LSFD-25	80	10	253

排水関連
防火部材
給水給湯リフォーム
ガス灯油リフォーム
空調関連
エアコン関連
埋設関連
工具
樹脂管管
594
継手関連
水栓ボックス
浴室部材
融雪・暖房
その他

根太用サヤ管クリップ

●サヤフレキ2用

- 根太、大引き等に木ねじで固定し、サヤ管の固定（保持）に使用するフタ付のサドルです。
- フタをすれば、サドル内側の突起がサヤ管の谷部にくい込み、管がズレにくい構造になっています。



適用木ねじ長さ：
32～50mm

L1	L2	H	φD	適合サヤ管サイズ
39	20.5	32.7	28.1	22
42	22	34.2	31	25

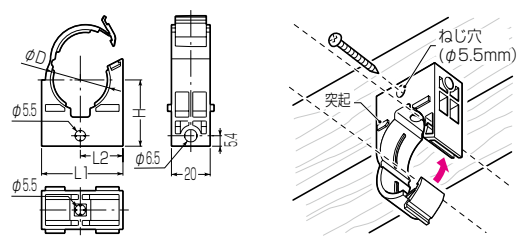

品番	入数	最小入数	標準価格
LSFN-22	200	10	85
LSFN-25	200	10	86

座付きサヤ管クリップ

●サヤフレキ2用

- サヤ管の天井配管等に使用するフタ付のサドルです。
- フタをすればサドル内側の突起がサヤ管の谷部にくい込み、管がズレにくい構造になっています。
- 軽量間仕切り等の障害物(50mm迄)を避けて配管できる為、サヤ管をより平行(ストレート)に配管でき通管がスムーズになります。

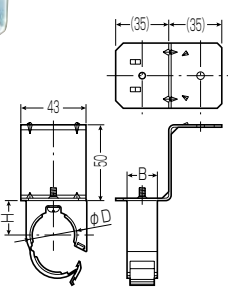

台座高さ：50mm

サヤ管を平行に配管
できます。
スムーズ。

- 連続して使用し、障害物を避ける事により、サヤ管が平行(ストレート)に配管され、樹脂管の通管がスムーズにできます。

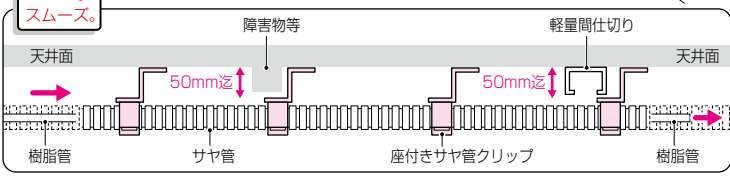

B	H	φD	適合サヤ管サイズ
20	17.6	21.5	16
20	19.6	24	18
20	21.2	28.1	22
20	22.7	31	25
25	25.5	34.5	28
25	27	37	30

品番	入数	最小入数	標準価格
LSFZ-16	100	10	228
LSFZ-18	100	10	253
LSFZ-22	100	10	278
LSFZ-25	100	10	304
LSFZ-28	100	10	329
LSFZ-30	50	10	354

自在クリップ

- サヤフレキ2用
- ガードフレキ用
- 遮熱管用
- ミラボックス・被覆5mm用
- ミラボックス・被覆10mm用

- サヤ管等の固定(保持)に使用する天井配管にも便利なサドルです。
- フタ部をロックすれば、サドル内側の突起がサヤ管の谷部にくい込み、管がズレにくい構造になっています。



1サイズで2サイズのサヤ管・被覆樹脂管に適合します。
効率施工。

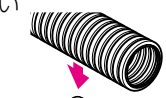
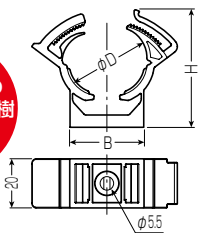

よりしっかり固定したい場合はペンチ等で閉めてください。

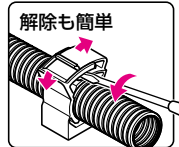
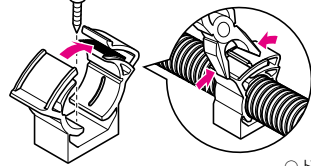

指でロックできます。

◎ドライバー等をロック溝に差し込みコジで解除します。

B	H	φD	適合ミラボックス・被覆サイズ		適合サイズ		
			10mm厚	5mm厚	遮熱管	ガードフレキ	サヤ管
30	48	21～23	—	10・13	16	13	16・18
37	57.5	26～30.5	10	13・16	22	16	22・25
44	66	34～36.5	13・16	16・20	28	—	28・30

品番	入数	最小入数	標準価格
GT-S	100	10	83
GT-M	100	10	86
GT-L	50	10	99

ドレンパイプ・VP両サドル

- VP管用
- ドレンパイプ用

ミルクィーホワイト グレー 濃ブルー

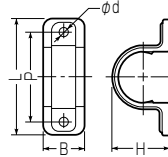

B	L	H	P	φd	品番
15	60	21	40	5	DPB-14
20	65	25	45	5	DPB-16
20	75	29	55	5	DPB-20
25	72	35.5	56	5.5	DPB-25

適合管サイズ		品番			入数	最小入数	標準価格
VP管	ドレンパイプ	ミルクィーホワイト	グレー	濃ブルー			
13	14	DPB-14	DPB-14G	DPB-14DB	600	20	23
16	16	DPB-16	DPB-16G	DPB-16DB	500	20	25
20	20	DPB-20	DPB-20G	DPB-20DB	300	20	39
25	25	DPB-25	DPB-25G	DPB-25DB	240	20	45

VP台付サドル

- VP管用
- ドレンパイプ用

- VP管、ドレンパイプを壁面より浮かせて固定できます。
- カバーとベースの分割式ですから、ベースの先付けができます。
- スペーサーを重ね合わせてVP台付サドルの高さ調整ができます。

ミルクィーホワイト グレー 濃ブルー

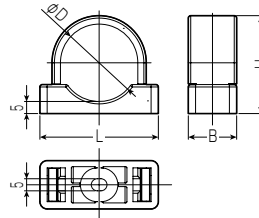

L	B	H	φD	品番
30	20	25.5	18	VPS-13
35	20	29.5	22	VPS-16
40	20	34	26	VPS-20
49	20	40.5	32	VPS-25
56	20	46.5	38	VPS-30
70	25	57	48	VPS-40

VP台付サドル用スペーサー

ミルクィーホワイト グレー 濃ブルー

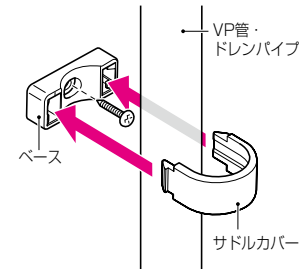
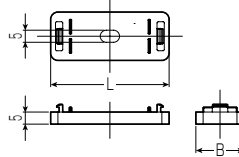

適合管サイズ		品番			入数	最小入数	標準価格
VP管	ドレンパイプ	ミルクィーホワイト	グレー	濃ブルー			
13	14	VPS-13M	VPS-13G	VPS-13DB	500	20	45
16	16	VPS-16M	VPS-16G	VPS-16DB	400	20	55
20	20	VPS-20M	VPS-20G	VPS-20DB	300	20	75
25	25	VPS-25M	VPS-25G	VPS-25DB	250	10	95
30	—	VPS-30M	VPS-30G	VPS-30DB	200	10	125
40	—	VPS-40M	VPS-40G	VPS-40DB	80	10	170

VP台付サドル用スペーサー

L	B	適合VP台付サドルサイズ	品番			入数	最小入数	標準価格
			ミルクィーホワイト	グレー	濃ブルー			
30	20	13	VPSS-13M	VPSS-13G	VPSS-13DB	800	10	50
35	20	16	VPSS-16M	VPSS-16G	VPSS-16DB	800	10	55
40	20	20	VPSS-20M	VPSS-20G	VPSS-20DB	800	10	60
49	20	25	VPSS-25M	VPSS-25G	VPSS-25DB	800	10	70
56	20	30	VPSS-30M	VPSS-30G	VPSS-30DB	600	10	80
70	25	40	VPSS-40M	VPSS-40G	VPSS-40DB	500	10	90



サヤ管・樹脂管関連付属品

ワニグチ片サドル (兼用タイプ)

- サドル径が調整でき、サヤ管等、管の種類を選ばず固定できます。
- 溝付きの開口部により、径の調整が簡単にできます。
- 横ズレ防止機能や、ビスキャッチ機能があります。
- ビス1本でガッチリ固定できます。

適合管に合わせ溝の上・下を左右にズラシて寸法を調整できます。

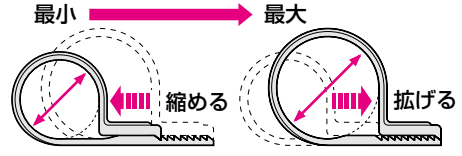
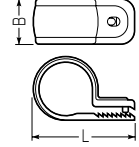

ご注意
●サヤ管等のスリ止め機能はありません。通管配管を固定する場合は固定補助用としてご使用ください。

B	L	適合管サイズ			適合径(mm)	品番
		ガードフレキ	被覆樹脂管	サヤ管		
20	44.9	10・13	被覆厚 5mm10	16・18	φ18~φ24	KTK-16(J,G,K,M)
22	57	16	被覆厚 5mm13・16	22・25	φ25~φ32	KTK-S-(B-P)
22	67	20	被覆厚10mm13・16	28・30	φ34~φ42	KTK-L-(B-P)

品番			入数	最小入数	標準価格
ミルクキーホワイト	給水用(ブルー)	給湯用(ピンク)			
KTK-S	KTK-S-B	KTK-S-P	200	20	42
KTK-L	KTK-L-B	KTK-L-P	200	20	58

品番				入数	最小入数	標準価格
ベージュ	グレー	黒	ミルクキーホワイト			
KTK-16J	KTK-16G	KTK-16K	KTK-16M	400	50	28

樹脂管両サドル

- PE製
- PE製(ブルー)
- PE製(ピンク)

- ミラベックス用
- ポリブテン管用

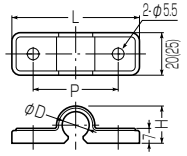

※()内寸法はサイズ16、20です。

L	H	P	φD	適合樹脂管サイズ	品番			入数	最小入数	標準価格
					給水用(ブルー)	給湯用(ピンク)				
60	17.5	40	12.7	10	PST-10A	PST-10A-B	PST-10A-P	500	50	44
65	21.5	45	16.7	13	PST-13A	PST-13A-B	PST-13A-P	300	50	44
71	27.3	52	21.2	16	PST-16H	PST-16H-B	PST-16H-P	300	20	74
71	33	52	26.7	20	PST-20H	PST-20H-B	PST-20H-P	200	20	78

片サドル

- ミラベックス用
- ポリブテン管用
- HIVP管用

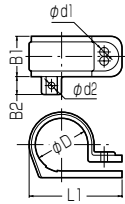

色：黒

L1	B1	B2	φD	φd1	φd2	適合サイズ	
						樹脂管	HIVP管
33.5	15	—	14.5	3.5	—	10	—
36.5	17	8	18	4	3	13	—
38	17	8	19.5	4	3	—	13
40	18	8	21	4	3	16	—
41.5	18	8	23.5	4	3	—	16
51.5	20	8	27	4	3	20	20
54.1	20	8	30.2	4	3	—	25

品番	入数	最小入数	標準価格
KT-5	500	50	28
KT-14C	—	50	40
KT-14	500	50	40
KT-22C	—	50	47
KT-22	500	50	47
KT-30	350	50	66
KT-38	300	50	96

サヤ管連サドル

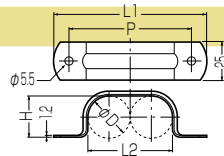
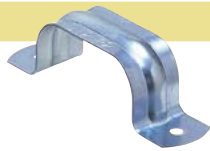

- サヤフレキ2用
- 遮熱管用
- ミラベックス・被覆用

L1	L2	H	P	φD	適合ミラベックス・被覆サイズ		適合管サイズ	
					被覆厚10mm	被覆厚5mm	遮熱管	サヤ管
100	55	27	80	27.5	—	13・16×2	—	22×2
127.5	82.5	27	107.5	27.5	—	13・16×3	—	22×3
155	110	27	135	27.5	—	13・16×4	—	22×4
113	68	34	93	34	10×2	20×2	28×2	28×2
118	74	36	98	36.5	13・16×2	—	30×2	30×2
154.5	110	36	134.5	36.5	13・16×3	—	30×3	30×3
191	146.5	36	171	36.5	13・16×4	—	30×4	30×4

品番	入数	最小入数	標準価格
ST2-22	350	10	95
ST3-22	300	10	101
ST4-22	250	10	202
ST2-28	250	10	150
ST2-30	250	10	165
ST3-30	200	10	216
ST4-30	200	10	266

サヤ管連サドル (樹脂製)

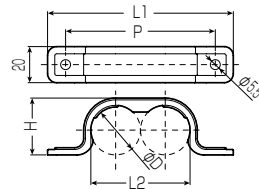

- サヤフレキ2用
- 遮熱管用
- ミラベックス・被覆用

L1	L2	H	P	φD	適合ミラベックス・被覆サイズ		適合管サイズ	
					被覆厚10mm	被覆厚5mm	遮熱管	サヤ管
103	55	31.5	83	27.5	—	13・16×2	—	22×2
116	68	38	96	34	10×2	20×2	28×2	28×2
121	73	40.5	101	36.5	13・16×2	—	30×2	30×2

品番	入数	最小入数	標準価格
LST2-22	300	10	80
LST2-28	250	10	130
LST2-30	250	10	140

遮熱管連サドル

■PE製

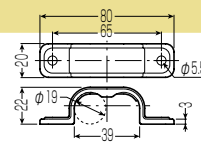

- 遮熱管用
- ガードフレキ用

適合管	
ガードフレキ	遮熱管
10×2	14×2

品番	入数	最小入数	標準価格
ST2-CU14	300	10	60

サヤ管バーサドル&固定バー

●ヘッダー箇所でのサヤ管の固定に使用します。

■サヤ管バーサドル



■サヤ管バーサドル

L	H	φD	適合サヤ管サイズ
27	13	21	16
29	14	23	18
33.5	16.3	27.5	22
36.5	17.8	30.5	25
41	20	34	28
44.5	21.8	36.5	30

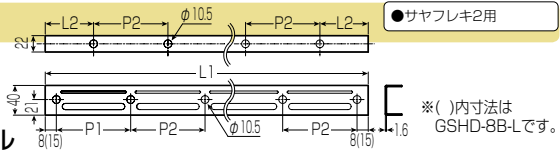

●サヤフレキ2用

※()内寸法は GSHD-8B-Lです。

品番	入数	最小入数	標準価格
GSHD-16	200	20	51
GSHD-18	200	20	51
GSHD-22	160	20	55
GSHD-25	120	20	56
GSHD-28	100	20	62
GSHD-30	80	20	64

■サヤ管固定バー

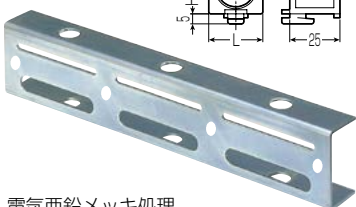

■サヤ管固定バー

L1	L2	P1	P2	バーサドル取り付け数
210	37	63	68	3
350	39	65	68	5
830	65	100	100	8

品番	入数	最小入数	標準価格
GSHD-3B	20	1	443
GSHD-5B	20	1	595
GSHD-8B-L	20	1	1,460

電気亜鉛メッキ処理

排水関連

防火部材

給水給湯リフォーム

ガス灯油リフォーム

ガス灯油配管関連

エアコン関連

埋設関連

工具

サヤ管

樹脂管

継手

ヘッド

水栓

浴室

融雪

その他

給水給湯関連付属品

597



サヤ管・樹脂管関連付属品

排水関連

防火部材

給水給湯リフォーム

ガス灯油リフォーム

エアコン関連

埋設関連

工具

サヤ管

598

継手関連

水栓ボックス

浴室部材

融雪・暖房

その他

ロックバンド

- 木柱、二重天井等の吊りボルトへの樹脂管等の取り付け(支持)に使用します。
- ボルトクリップ付は吊りボルトへの取り付けワンタッチ！
- 複数配管の固定にも便利です。

- ブルー ■ピンク ■高強度タイプ ■ボルトクリップ付高強度タイプ

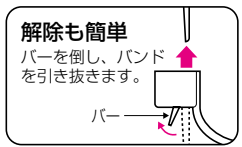

- 許容静荷重：20N(2kgf)
●適合ねじ：呼び4・5
●適合釘：φ2.5mm以下
- 高強度タイプ
許容静荷重：29N(3kgf)
●適合ねじ：呼び4・5
●適合釘：φ2.5mm以下

- ボルトクリップ付高強度タイプ
許容静荷重：29N(3kgf)
●ボルト用



●曲げ箇所やサヤ管に樹脂管を通管する等、応力がかかる箇所は両サドル、サヤ管クリップ等を併用して施工してください。

L1	L2	適合径
150	100	φ20~φ33
200	150	φ20~φ50

品番			入数	標準価格
—	給水用(ブルー)	給湯用(ピンク)		
SCH-L150	SCH-L150B	SCH-L150P	50	45
SCH-L200	SCH-L200B	SCH-L200P	50	50

■高強度タイプ

※L250K~L380Kは最小適合径がφ38mmになります。

L1	L2	適合径
150	100	φ20~φ33
200	150	φ20~φ50
250	150	φ38~φ70
300	200	φ38~φ85
380	280	φ38~φ110

品番	入数	標準価格
SCH-L150K	50	55
SCH-L200K	50	60
SCH-L250K	50	90
SCH-L300K	50	95
SCH-L380K	50	100

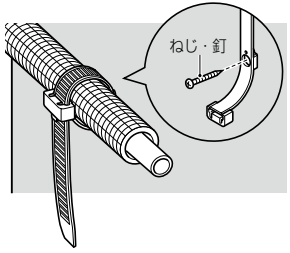

■ボルトクリップ付 高強度タイプ

L1	L2	適合ボルト	適合径
150	100	W3/8	φ20~φ33
200	150	W3/8	φ20~φ50

品番	入数	標準価格
SCH-LT150K	10	250
SCH-LT200K	10	270

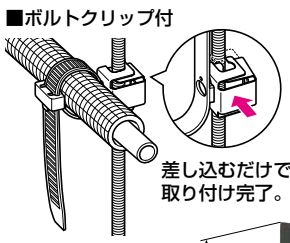

■ボルトクリップ付 高強度・ダブルタイプ

L1	L2	適合ボルト	適合径
150	100	W3/8	φ20~φ33
200	150	W3/8	φ20~φ50

品番	入数	標準価格
SCH-LT150WK	10	340
SCH-LT200WK	10	375

■SCH-M200K

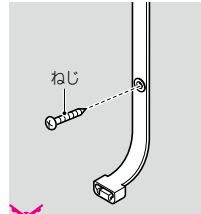

■SCH-M300K

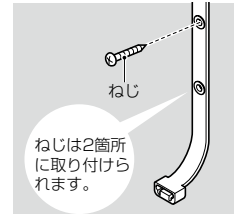

●曲げ箇所や通管する等、応力がかかる箇所は両サドル、サヤ管クリップ等を併用して施工してください。

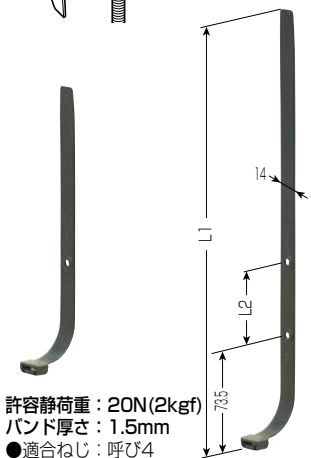

L1	L2	適合径
1935	—	φ35~φ50
2935	50	φ50~φ85

品番	入数	標準価格
SCH-M200K	50	60
SCH-M300K	50	95

先着・途中
両用

ロックバンド (吊りバンドタイプ)

- 吊りボルト端部を利用し、樹脂管等の取り付け(支持)に使用します。
- 複数配管の固定にも便利です。

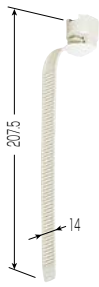

許容静荷重：34N(3.5kgf)
●ボルト用

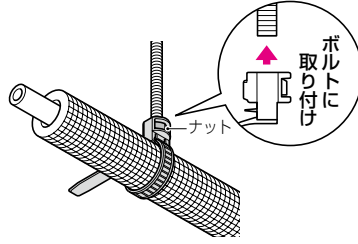

解除も簡単

バーを倒しながら、バンドを引き抜きます。

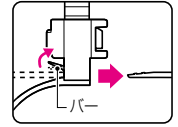

ご注意

●曲げ箇所やサヤ管に樹脂管を通管する等、応力がかかる箇所は両サドル、サヤ管クリップ等を併用して施工してください。

適合ボルト	適合径
W3/8	φ55迄

品番	入数	標準価格
SCH-TBMM	10	97

ロックバンド (吊りボルト用)

- 二重天井等の吊りボルトへの樹脂管等の取り付け(支持)に使用します。
- 取り付けワンタッチ！ 解除も簡単です。
- 複数配管の固定にも便利です。



許容静荷重：20N(2kgf)
●W3/8・M10
W1/2・M12兼用

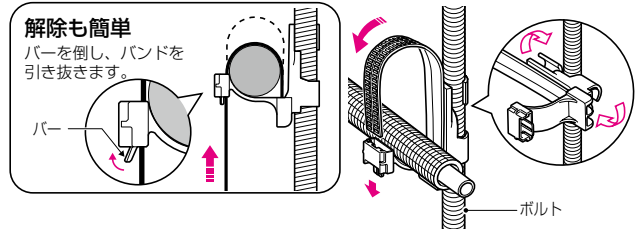

ご注意

●曲げ箇所やサヤ管に樹脂管を通管する等、応力がかかる箇所は両サドル、サヤ管クリップ等を併用して施工してください。

適合ボルト	適合径
W3/8・W1/2・M10・M12	φ17~φ40

品番	入数	標準価格
SCH-LF2T	10	150

ロックバンド (立てバンドタイプ)

- 壁面への立て配管に使用します。
- 化粧プレート付ですので、壁際がキレイに施工できます。

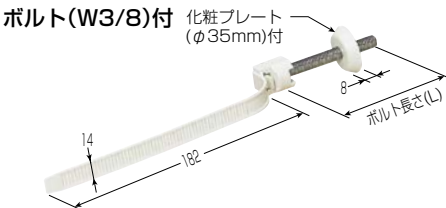

■使用例

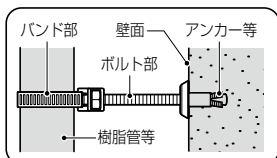

ご注意

●曲げ箇所やサヤ管に樹脂管を通管する等、応力がかかる箇所は両サドル、サヤ管クリップ等を併用して施工してください。

ボルト長さ(L)	適合径
80	φ55迄
120	

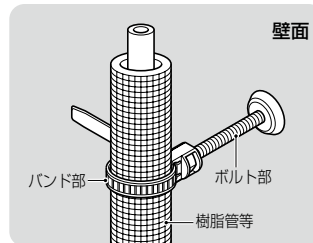

解除も簡単

バーを倒しながら、バンドを引き抜きます。

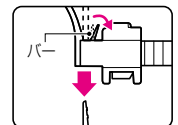

品番	入数	標準価格
SCH-TBM-80M	10	240
SCH-TBM-120M	10	270

排水関連

防火部材

給水給湯リフォーム

ガス灯油配管関連

エアコン関連

埋設関連

工具

サヤ管

給水給湯関連付属品

599

継手回り連

水栓ボックス

浴室部材

融雪・暖房

その他



サヤ管・樹脂管関連付属品

※「ジオメット」はNOFメタルコーティング株式会社の登録商標(®)です。

ミラクリップ® (H・L形鋼用)

ジオメット®処理

●H・L形鋼に取り付けできる結束バンドです。

排水関連

防火部材

給水給湯リフォーム

ガス灯油配管関連

エアコン関連

埋設関連

工具

樹脂ヤ管

600

継手関連

水栓ボックス

浴室焚き

融雪・暖房

その他

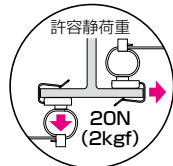
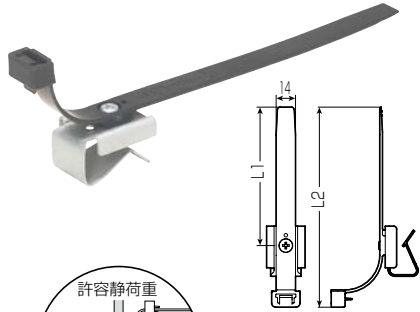

L1	L2	適合鋼材厚 (H・L形鋼)	適合径
100	144.5	8~12	φ20~33
150	194.5	8~12	φ20~50

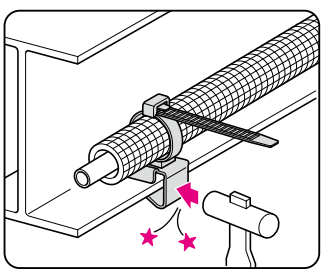

解除も簡単
バーを倒しながら、バンドを引き抜きます。

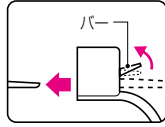

品番	入数	標準価格
MRK-L150K	10	180
MRK-L200K	10	200

ロックバンド (台座付)

●ボルト固定、ねじ固定ができる台座付きの結束バンドです。
●止め具を使った二重ロック機能付き。

工具

樹脂ヤ管

600

継手関連

水栓ボックス

浴室焚き

融雪・暖房

その他



■天井配管にも

許容静荷重：78.4N(8kgf)

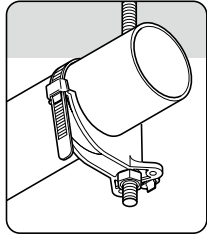

●取り付け間隔は1.0m以下で施工してください。

適合ねじ	適合ボルト	適合径
呼び4	W3/8・M10	φ45~φ60

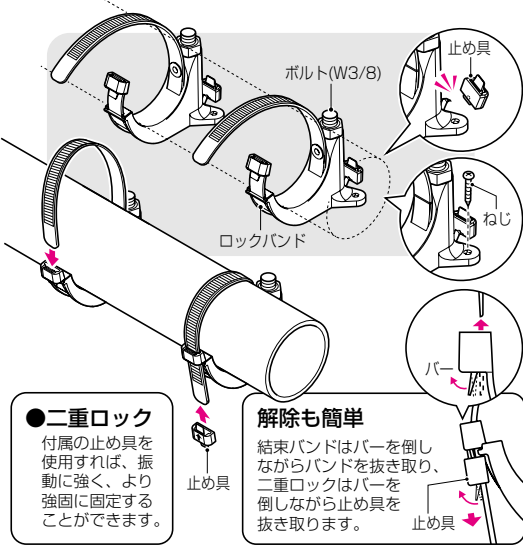

●二重ロック
付属の止め具を使用すれば、振動に強く、より強固に固定することができます。

解除も簡単
結束バンドはバーを倒しながらバンドを抜き取り、二重ロックはバーを倒しながら止め具を抜き取ります。

品番	入数	最小入数	標準価格
SCH-LF300T	50	10	350

結束バンド

●配管材を排水管等に這わせて配管する場合の結束に便利です。

浴室焚き

融雪・暖房

その他



●取付間隔は、パイプ等の吊り下げ荷重、取付面等を考慮し決めてください。

許容静荷重	バンド長さ	巾	厚さ
20N(2kgf)	700mm	8mm	1.5mm

使用温度：60℃迄

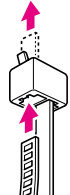

●バンド先端を固定具に通し、カチカチと引っ張り締め付けます。

解除方法

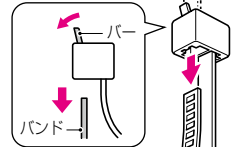

●バーを倒しながらバンドを緩めます。

品番	入数	標準価格
MDBP-8KS700	10	140

パワーバンド®

- ボールへのウォルボックス等の取り付け、電力・通信ケーブルの垂直結束、ラック内の配線結束に使用します。
- 耐候性に優れて、屋外での使用に最適です。

高耐候性
(黒色)



(厚さ1.8mm)

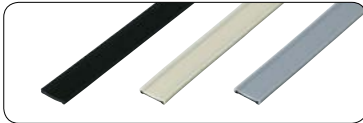

ループ引張強度：幅10mm / 870N (89kgf)

※パワーバンド用止め具を使用して測定
使用温度範囲：-40℃～+85℃迄

波付管がズレ難い!
製品上下の厚みが管のズレを抑えます。

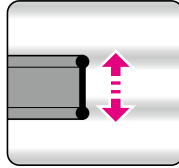

詳しい関連情報はWebで
確認できます。

関連情報・
資料データ



■幅10mm

厚さ	長さ	色
1.8mm	15m	黒
		ベージュ
		グレー
	50m	黒
		ベージュ
		グレー

品番	入数	標準価格
MPB-10-15M	1	オープン価格
Ⓜ MPB-10J-15M		
Ⓜ MPB-10H-15M		
MPB-10-50M	1	オープン価格
Ⓜ MPB-10J-50M		
Ⓜ MPB-10H-50M		

■幅15mm

厚さ	長さ	色
1.8mm	15m	黒
	50m	黒

品番	入数	標準価格
Ⓜ MPB-15-15M		
Ⓜ MPB-15-50M		

■パワーバンド締め付工具



パワーバンド用止め具
専用



下り配管の固定などに便利です。

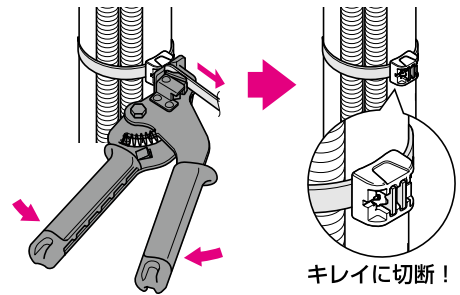

- 締め付けと同時にバンドの切断ができます。

品番	入数	標準価格
MC-PB1	1	オープン価格



排水関連
防火部材
給水給湯リフォーム
ガス灯油配管関連
エアコン関連
インサート埋設関連
工具
樹脂管
給水給湯関連付属品
602
ヘッダー廻り
水栓ボックス
浴室部材
融雪・暖房
その他

パワーバンド用止め具

●パワーバンドを固定する場合に使用します。

**高耐
候性**
樹脂製
(黒色)

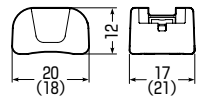
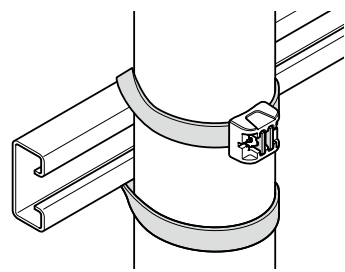

※()内寸法はMPBT-15です。

ループ引張強度：870N (89kgf)
※バンド幅10mmの場合
使用温度範囲：-40℃～+85℃迄

適合パワーバンド	色
MPB-10-□M	黒
	ベージュ
	グレー
MPB-15-□M	黒

品番	入数	標準価格
MPBT-10	25	オープン価格
MPBT-10J		
MPBT-10H		
MPBT-15		

パワーバンド用止め具カバー

- 止め具から突起したバンドの端部による、ケガを防止する保護カバーです。
- 止め具にワンタッチで取り付け可能なカバーです。
- コーキング材を注入すればカバーをより強固に固定することができます。

**高耐
候性**
樹脂製
(黒色)

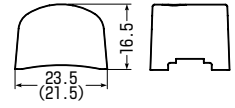
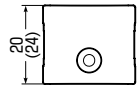
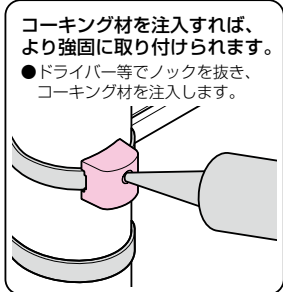
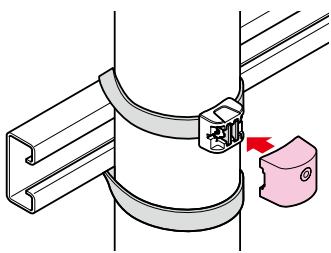

※()内寸法はMPBTC-15です。

使用温度範囲：-40℃～+85℃迄

適合	色
MPBT-10	黒
	ベージュ
	グレー
MPBT-15	黒

品番	入数	標準価格
MPBTC-10	10	オープン価格
MPBTC-10J		
MPBTC-10H		
MPBTC-15		

パワーバンド用スペーサー

- パワーバンドで、ポール等に管を固定する場合に使用します。
- 高所作業時にバンドが容易に外れない仮保持機能付きです。
- 耐候性に優れ、屋外での使用に最適です。

高耐候性
樹脂製
(黒色)

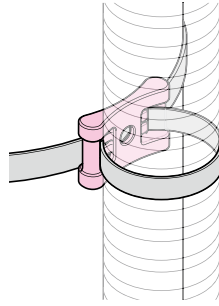

貫通穴に六角ボルト(M5)を差し込めば、ボルトを利用して(露出)ボックス等を取り付けられます。

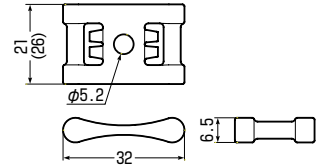
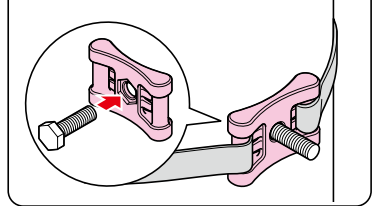

※()内寸法はMPBSP-15です。

適合パワーバンド	色
MPB-10-□M	黒
	ベージュ
	グレー
MPB-15-□M	黒

品番	入数	標準価格
MPBSP-10	10	オープン価格
MPBSP-10J		
MPBSP-10H		
MPBSP-15		

使用温度範囲：-40℃～+85℃迄

パワーバンド用サドルベース

- 壁面に、パワーバンドで管を固定する場合に使用します。
※ポール等に管を固定する場合にも使用できます。
- 耐候性に優れ、屋外での使用に最適です。

高耐候性
樹脂製
(黒色)



適合ねじ：ねじ径φ5mm迄
(頭部径φ9mm迄)

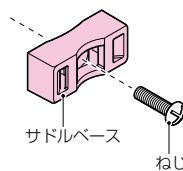

サドルベース
ねじ

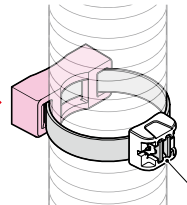

パワーバンド用止め具

ポール等に管を固定する場合

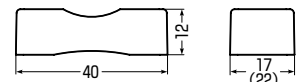
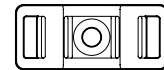
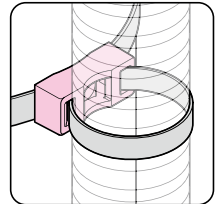

※()内寸法はMPBB-15です。

許容静荷重：水平方向：98N(10kgf)

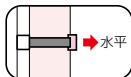

使用温度範囲：-40℃～+85℃迄

適合パワーバンド	色
MPB-10-□M	黒
	ベージュ
	グレー
MPB-15-□M	黒

品番	入数	標準価格
MPBB-10	10	オープン価格
MPBB-10J		
MPBB-10H		
MPBB-15		



給水給湯部材
排水関連
防火部材
給水給湯リフォーム
ガス灯油リフォーム
エアコン関連
インサート
工具
樹脂管
給水給湯関連付属品
604
継手関連
水栓ボックス
浴室部材
融雪・暖房
その他



サヤ管・樹脂管関連付属品

パワーバンド用締付具

●専用工具不要！ウォールボックス等をパワーバンドで、ポール等に固定する場合の締め付けに使用します。

**高耐
候性**
樹脂製
(黒色)



適合径：φ80mm～φ200mm

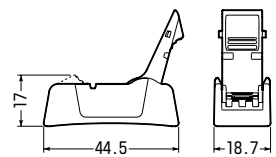
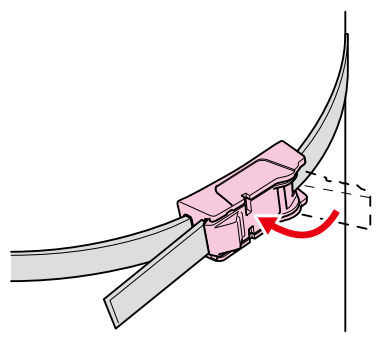

許容静荷重：垂直方向：29N(3kgf)
水平方向：98N(10kgf)

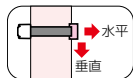

使用温度範囲：-40℃～+85℃迄

適合	色
パワーバンド	黒
	ベージュ
	グレー

品番	入数	標準価格
MPBS-10	10	オープン価格
MPBS-10J		
MPBS-10H		

サドルベース (鉚打機用)

●壁面にパワーバンド等で管等を固定する場合に使用します。
●鉚打機固定タイプなのでスピーディーに施工ができます。
(ビス固定もできます。)

🔍 パワーバンドは601頁へ

電気・
ガス式鉚打機
対応

樹脂製

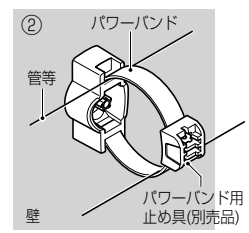
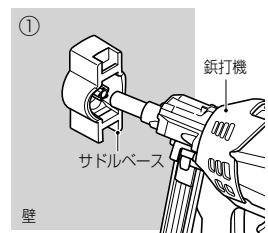
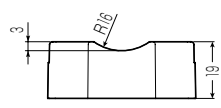
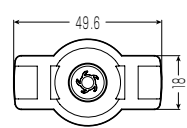

①サドルベースを鉚打機で壁に固定します。
②パワーバンド等をサドルベースに通し、管を固定します。
※パワーバンドを使う場合は別売の止め具(品番：MPBT-10)を使用し固定してください。

許容静荷重：29N(3kgf)
※パワーバンド使用の場合

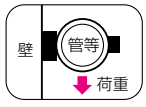

適合
●パワーバンド ●結束バンド(巾10mm迄)

品番	入数	最小入数	標準価格
GGMPBB-10	100	10	オープン価格



ミライのガス式鉚打機



- 作業環境に応じて打ち込み強さを調整できます。
- バッテリー残量を赤と緑のLEDで表示します。
- バッテリーパックは、コンパクトで長持ちするリチウムイオン電池採用。
- 脱着式マガジンのため、鉚詰まりなどの対応が簡単です。
- 垂直打ちをサポートする、固定サポート付き。



銃刀法対象外

1年間保証

🔍 ジーショットは538頁へ



電気・ガス式鉚打機対応品

ご注意：電気・ガス式鉚打機対応品の固定は突起部がつぶれるまでシッカリと固定してください。

サヤ管クリップ（鉚打機用）

- サヤ管の固定(保持)に使用する天井配管にも便利なフタ付のサドルです。
- フタをすれば、サドル内側の突起がサヤ管の谷部にくい込み、管がズレにくい構造になっています。
- サイズ25以下は壁空間40mmにも対応できます。
- 鉚打機固定タイプなのでスピーディーに施工ができます。（ビス固定もできます。）

電気・
ガス式鉚打機
対応

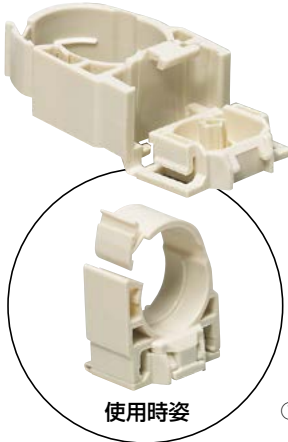

使用時姿

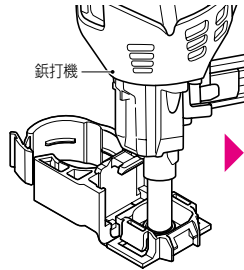

①サドルのベース部を鉚打機で固定します。

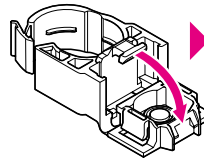

②クリップ部をベース部にはめ込みます。

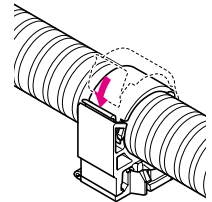

③配管後、フタを差し込みます。

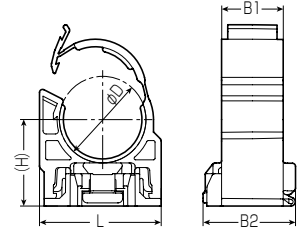

L	(H)	B1	B2	φD	適合ミラベックス・被覆サイズ		適合サイズ		
					被覆厚10mm	被覆厚5mm	遮熱管	ガードフレキ	サヤ管
39.5	28.1	20	30	28.1	—	13	—	—	22
40	29.5	20	30	31	10	16	22	16	25
50.3	34.3	25	33.8	34.5	—	—	28	—	28
52	35.5	25	33.8	37	13	20	30	—	30

品番	入数	最小入数	標準価格
GGF-LS22	100	20	120
GGF-LS25	100	20	130
GGF-LS28	100	20	160
GGF-LS30	100	20	170

片サドル（鉚打機用）

- 鉚打機で簡単に固定ができます。（ビス固定もできます。）

電気・
ガス式鉚打機
対応

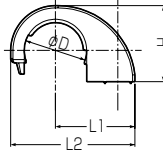
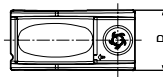

- 配管時の曲げ箇所等応力のかかる場所では、バンド線での固定、又はサドルを2個互い違いに使用してシッカリと固定してください。

〈バンド線での固定〉

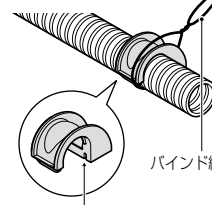

バンド線通し穴

〈サドルを2個使用した固定〉

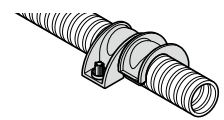

サドル2個を互い違いに使用して固定してください。

L1	L2	B	H	φD	適合ミラベックス・被覆サイズ		適合サイズ		
					被覆厚10mm	被覆厚5mm	遮熱管	ガードフレキ	サヤ管
30.5	46	28	25	19	—	10	14	10	—
32.5	49	28	27	21	—	—	—	—	16
32.5	50	26.5	28.9	23	—	10	16	13	18
35	54.8	26.5	33.4	27.5	—	13	—	—	22
35	56.3	26.5	36.3	30.5	—	16	22	16	25
37.5	60.5	30	39.5	34	10	—	28	—	28
40	64.3	30	42	36.5	13	20	30	—	30
42.5	69.5	30	47.6	42	16・20	—	36	20	36

品番	入数	最小入数	標準価格
GGKT-LS14	300	10	50
GGKT-LS16	300	10	53
GGKT-LS18	300	10	56
GGKT-LS22	300	10	61
GGKT-LS25	200	10	66
GGKT-LS28	200	10	71
GGKT-LS30	200	10	77
GGKT-LS36	120	10	84



排水関連
防火部材
給水給湯リフォーム
ガス灯油リフォーム
ガス灯油配管関連
エアコン関連
埋設関連
工具
樹脂管
給水給湯関連付属品
606
継手関連
水栓ボックス
浴室部材
融雪・暖房
その他

新 両サドル (鉚打機用)

- 通常の両サドルとしてだけでなく連結サドルとしても使用できます。(各サイズとの連結ができます。)
- 鉚打機固定タイプなのでスピーディーに施工ができます。(ビス固定もできます。)

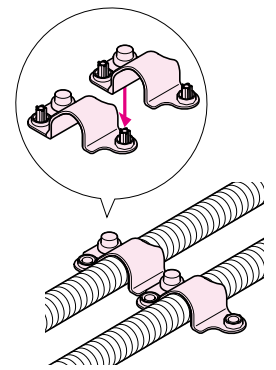
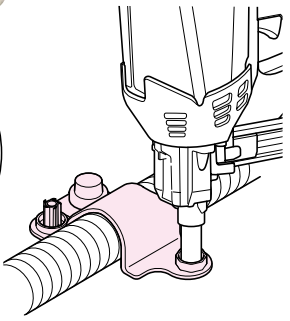
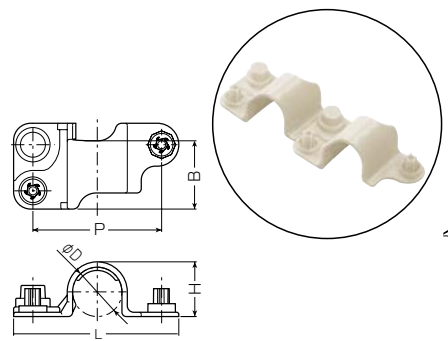

●はめ込むだけで各サイズとの連結ができます。

P	L	H	B	φD	適合ミラベックス・被覆サイズ 被覆厚10mm 被覆厚5mm	適合サイズ	
60	77	25.5	40	23	—	10	16
60	77	33	40	27.5	—	13	—
60	77	30	40	30.5	—	16	22
60	77	36.5	40	34	10	—	28

品番	入数	最小入数	標準価格
新 GGT-LS18	100	10	86
新 GGT-LS22	100	10	94
新 GGT-LS25	100	10	102
新 GGT-LS28	100	10	110

3分穴取付用アタッチメント (鉚打機用)

- ボルト(W3/8)穴に取り付けて使用します。
- 鉚打機固定タイプなのでスピーディーに施工ができます。(ビス固定もできます。)



許容静荷重：49N(5kgf)

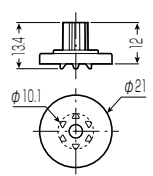

適合取付穴
W3/8用

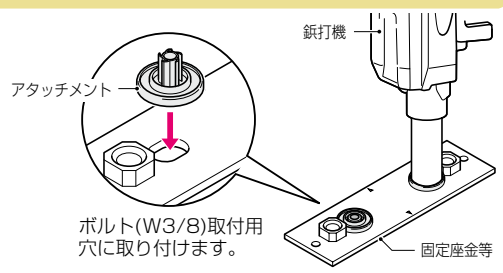

ボルト(W3/8)取付用穴に取り付けます。

品番	入数	最小入数	標準価格
GGA-3W	1000	100	15

キャップ付きワッシャー (鉚打機用)

- 鉚打機で合板や金属板等を固定する場合に、発生するバリを化粧することができます。
- 鉚打機固定タイプなのでスピーディーに施工ができます。(ビス固定もできます。)



許容静荷重：49N(5kgf)

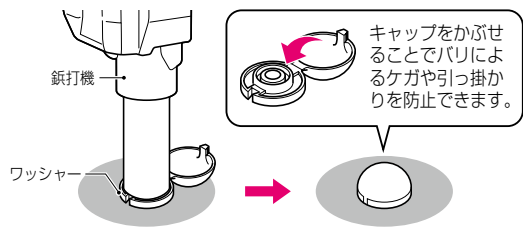
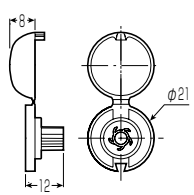

品番	入数	最小入数	標準価格
GGCA-21	1000	100	20

先着・途中

予 一点どめ台座 (鉚打機用)

- 別売の専用付属品「吊りボルトアタッチメント」「360° 振れ止めアタッチメント」を使用し、天井からのボルトの吊り下げに使用します。
- 鉚打ち機固定タイプなのでスピーディーに施工ができます。(ビス固定もできます。)

電気・
ガス式鉚打機
対応

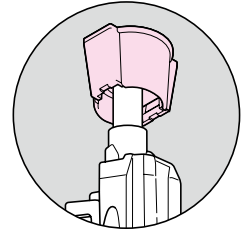
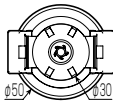
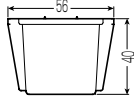

適合	品番	入数	最小入数	標準価格
GGDA-3 GGDA-360	予 GGD-1			

■吊りボルトアタッチメント

- 一点どめ台座に嵌め込み、ボルトを吊り下げる場合に使用します。

■吊りボルトアタッチメント

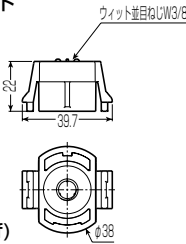

許容静荷重: 49N(5kgf)

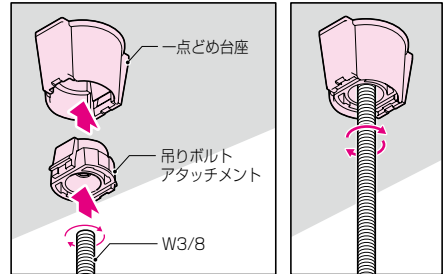

■360° 振れ止めアタッチメント

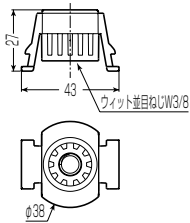

- ①一点どめ台座を天井面に固定します。
- ②吊りボルトアタッチメントにボルトをねじ締め固定した後、一点どめ台座の奥までしっかりと差し込みます。
※吊りボルトアタッチメントはパチンと音がする迄、しっかりと差し込み、必ず増し締めをしてください。

適合ボルト	品番	入数	最小入数	標準価格
W3/8	予 GGDA-3			

■360° 振れ止めアタッチメント

- 一点どめ台座に嵌め込み、ボルトを吊り下げる場合に使用します。
- 固定したボルトが自在に可動する為、振れ止め固定に便利です。

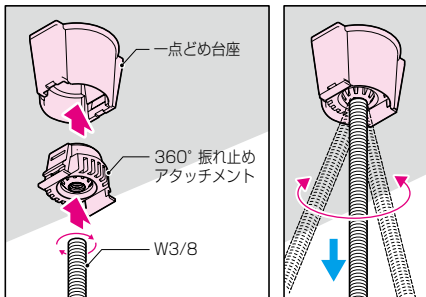

垂直方向に45°～90°回転方向に360°可動します。

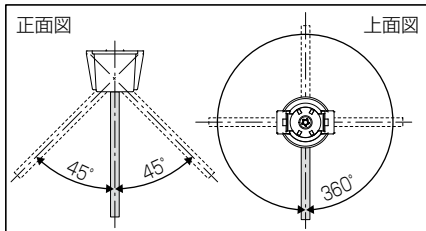

出荷時は回転止め状態になっています。

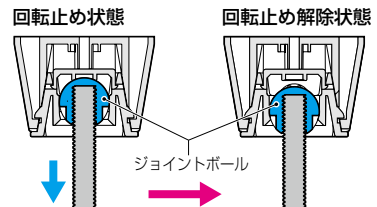

本体内に組み込まれているジョイントボールを下に引っ張ることで回転止めが解除され、ボルトを可動させることができます。再度、回転止め状態にする場合は、ボルトを回しながら上に押し込んでください。

- ①一点どめ台座を天井面に固定します。
- ②360° 振れ止めアタッチメントにボルトをねじ締め固定した後、一点どめ台座に奥まで差し込みます。
※360° 振れ止めアタッチメントはパチンと音がするまで、しっかりと差し込んでください。
- ③ボルトを可動させる為、下に引っ張り、回転止め解除状態にします。(上記参照)
- ④ボルトを対象物に合わせて可動させ、締結して振れ止め固定します。

適合ボルト	品番	入数	最小入数	標準価格
W3/8	予 GGDA-360			

排水関連

防火部材

給水給湯リフォーム

ガス灯油配管関連

エアコン関連

埋設関連

工具

サ樹脂管管

給水給湯関連付属品

607

継手廻り

水栓ボックス

浴室焚材

融雪・暖房

その他



排水関連
防火部材
給水給湯リフォーム
ガス灯油リフォーム
エアコン関連
埋設関連
工具
サヤ管
継手廻り
水栓ボックス
浴室部材
融雪・暖房
その他

予 振れ止め交差クリップ

- ボルト同士を工具無しで角度自在に交差固定できる樹脂製クリップです。
- 別売の「一点どめ台座」と「吊りボルトアタッチメント」「360°振れ止めアタッチメント」を組み合わせで使用します。

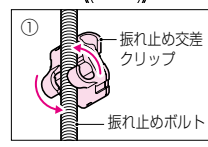
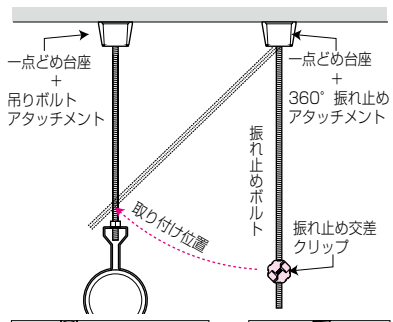
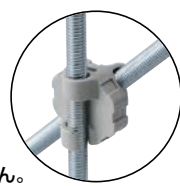
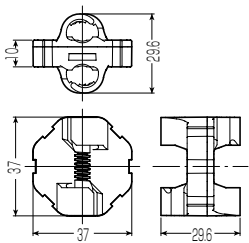

① 振れ止め交差クリップを回し、振れ止めボルトに取り付けます。
※カチッと音がするまでしっかりと嵌合させてください。

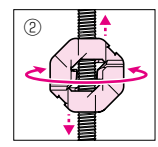

② 固定後も、振れ止め交差クリップは、ねじ回転させて上下位置の微調整ができます。

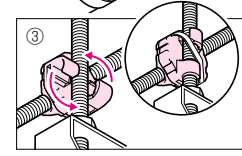
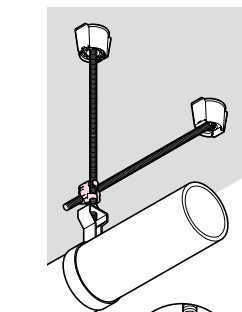

③ 振れ止め交差クリップを固定対象側ボルトに合せ、回して取り付けます。
※必要に応じ、結束バンド等で補強ができる凹部も設けてあります。

表裏の決まりはありません。
取り付け向きに、振れ止めボルト側、固定対象ボルト側の決まりは有りません。

適合ボルト
W3/8・W1/2

品番	入数	最小入数	標準価格
FDK-3			

ボルト固定具

- 天井からのボルトの吊り下げに使用します。壁面への取り付けも可能です。
- 天井に固定し、ボルトを差し込むだけの簡単施工。さらにボルトをねじ込むと回り止めになります。
- 鉋打機固定タイプなのでスピーディーに施工ができます。

■BKG-3



■ビス固定用

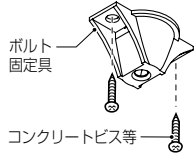

ボルトの固定は差し込むだけ、さらに、ねじ込むと回り止めになります。

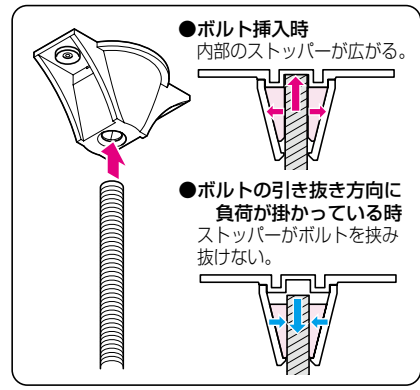

■GGBK-3

電気・ガス式鉋打機対応



■鉋打機用

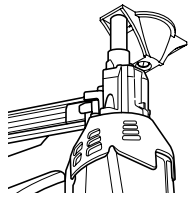

●許容静荷重

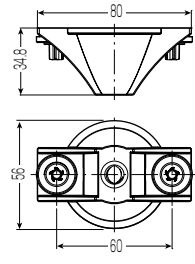
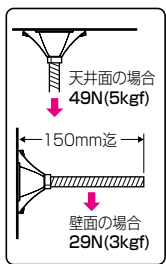

※図面は鉋打機用です。

適合ボルト	固定穴径
W3/8	φ5mm

品番	入数	最小入数	標準価格
BKG-3	100	10	230

■鉋打機用

適合ボルト
W3/8

●鉋打機で固定するタイプです。

品番	入数	最小入数	標準価格
GGBK-3	100	10	250

予 Bolt固定具 (鉚打機用)

- 天井からのボルトの吊り下げに使用します。
- 鉚打機固定タイプなのでスピーディーに施工ができます。

電気・
ガス式鉚打機
対応

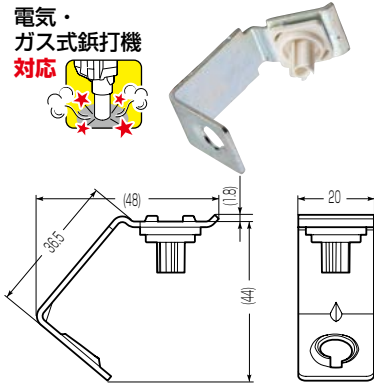

許容静荷重：98N(10kgf)

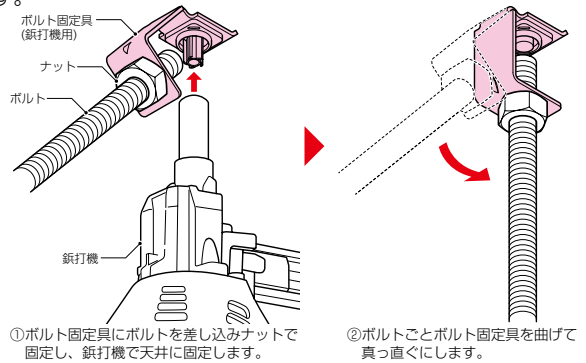

適合ボルト	品番	入数	最小入数	標準価格
W3/8	予 GGBKS-3			

排水関連

防火部材

給水給湯リフォーム

ガス灯油配管関連

エアコン関連

埋設関連

工具

サヤ管
樹脂管

給水給湯関連付属品

609

継手
ヘッド
廻り

水栓
ボックス

浴室
焚材

融雪・暖房

その他

ロックバンド (鉚打機用)

- 調整機能バンド付幅ひろ(14mm)の結束バンドです。
- 様々な配管、配線の固定に使用出来ます。
- 鉚打機固定タイプなのでスピーディーに施工ができます。(ビス固定もできます。)

電気・
ガス式鉚打機
対応



許容静荷重：20N(2kgf)

- ①壁面等にガス式鉚打機で固定します。
- ②配管等を結束固定します。

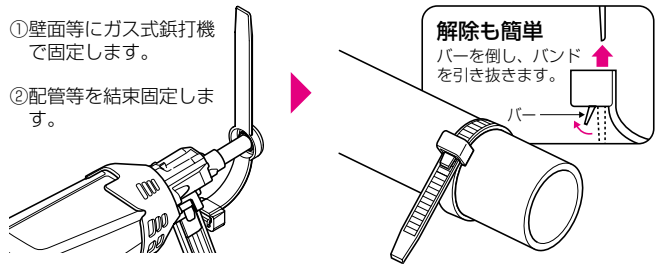

適合径	品番	入数	最小入数	標準価格
φ20~φ33	GGLB-L150	500	50	60
φ20~φ50	GGLB-L200	500	50	65

吹き付け面用ロックバンド台座 (鉚打機用)

- ウレタン吹き付け面に結束バンド(ロックバンド等)で配管する場合に使用する台座です。
- ウレタン吹き付けからバンド取付穴を保護する養生テープ付と養生テープ無しの2種類があります。
- 鉚打機固定タイプなのでスピーディーに施工ができます。(ビス固定もできます。)

電気・
ガス式鉚打機
対応

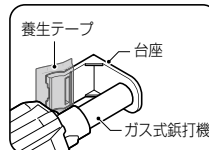

①鉚打機で台座を固定します。

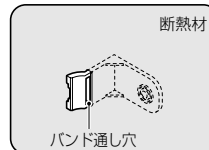

②断熱材を吹き付け、完全に硬化してから養生テープをはがします。

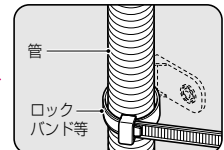

③ロックバンド等を台座に通し、配管します。

許容静荷重：20N(2kgf)

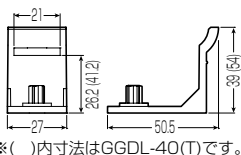

※()内寸法はGGDL-40(T)です。

適合結束バンド幅	適合ウレタン厚	養生テープ
20mm以下	25mm迄	有り
	40mm迄	有り
	25mm迄	無し
	40mm迄	無し

品番	入数	最小入数	標準価格
GGDL-25T	100	10	80
GGDL-40T	100	10	85
GGDL-25	100	10	60
GGDL-40	100	10	65





サヤ管・樹脂管関連付属品

排水関連

防火部材

給水給湯リフォーム

ガス灯油リフォーム
ガス灯油配管関連

エアコン関連

インサート
埋設関連

工具

樹脂管

610

継手関連

水栓ボックス

浴室部材

融雪・暖房

その他

コンパネ固定具 (鉚打機用)

- コンパネ等を取り付ける場合に使用します。
- 鉚打機固定タイプなのでスピーディーに施工ができます。(ビス固定もできます。)

電気・ガス式鉚打機対応



許容静荷重：20N(2kgf)

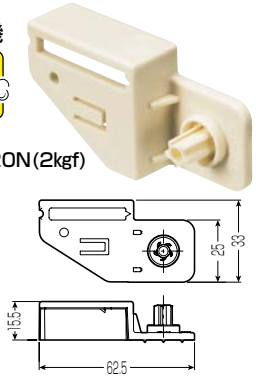

❗**ご注意**

- 固定具はコンパネを接着剤で固定してから使用してください。
- 固定の際は、突起部がつぶれるまでしっかりと固定してください。

適合コンパネ厚	品番	入数	最小入数	標準価格
12～12.5mm	GGK-12	100	10	60

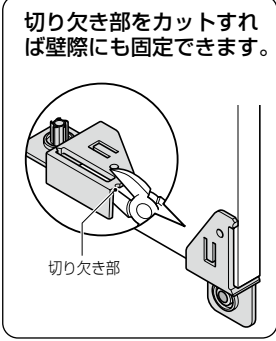
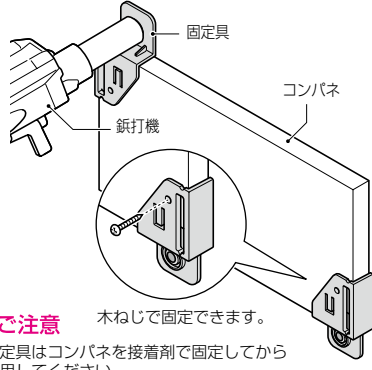

木ねじで固定できます。

角材固定具 (鉚打機用)

- 角材等を取り付ける場合に使用します。
- 鉚打機固定タイプなのでスピーディーに施工ができます。(ビス固定もできます。)

電気・ガス式鉚打機対応



許容静荷重：20N(2kgf)

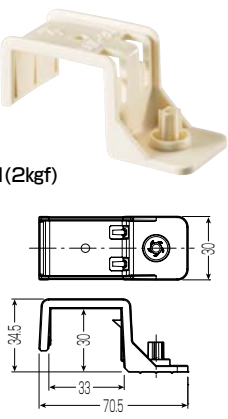

❗**ご注意**

- 固定の際は、突起部がつぶれるまでしっかりと固定してください。

適合角材サイズ	品番	入数	最小入数	標準価格
30×30～33	GGK-30	100	10	80

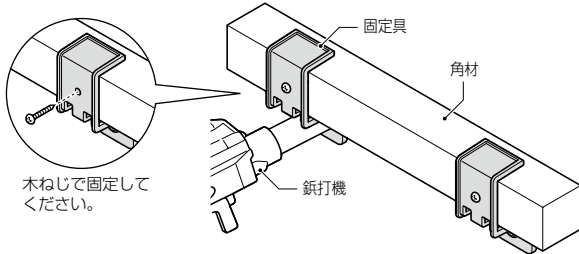

木ねじで固定してください。



※表内○印はPEX(架橋ポリエチレン管)、●印はPB(ポリブテン管)への適合を表します。

配管取り出しカバー

- 給水給湯配管を屋外の壁掛け型給湯器から屋内に引き込む場合に使用します。
- サヤ管タイプと樹脂管タイプの2種類があります。



裏面



樹脂管タイプ

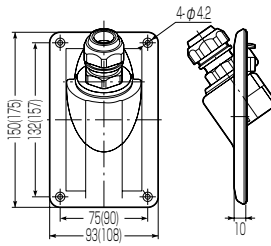

※()内寸法はGSEK-3620です。

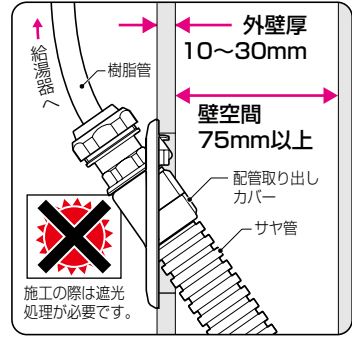

適合取り付け穴

だるま穴

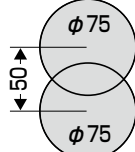

長方形穴

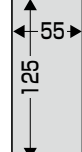

※並列に設置する場合は100mmピッチで取り付けてください。

取り付け穴 GSEK-3620の場合

だるま穴

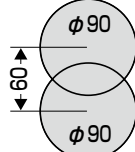

長方形穴



※並列に設置する場合は115mmピッチで取り付けてください。

※適合取り付け穴、並列設置のピッチはGSEK-3620のみ異なります。

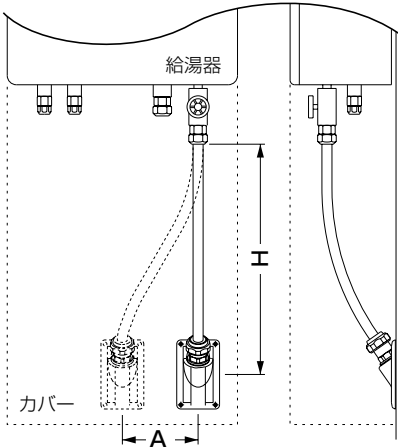

注意

- 本製品は完全防水ではありません。水没するような環境では使用しないでください。
- 壁空間が75mm未満の場合、H寸法が目安より短くなる場合、A寸法が目安より長くなる場合は施工できなくなる恐れがあります。事前に施工検証を行ってください。
- 配管部には直射日光があたらないように、必ず給湯器のカバーをし、遮光処理を施してください。

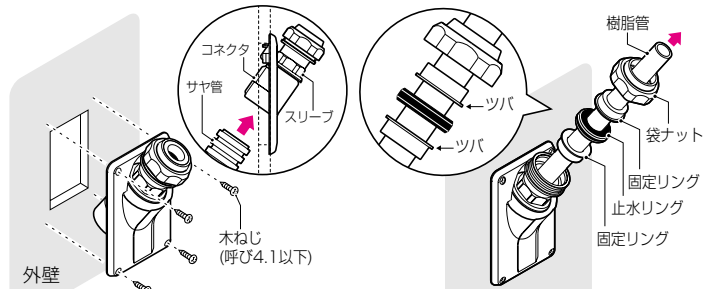

- ①外壁に取り付け穴を開け、配管取り出しカバーを木ねじ(4本)で固定します。
- ②屋内側よりサヤ管をコネクタの奥まで、シッカリ差し込みます。
- ③樹脂管をサヤ管側(ヘッダー側)から通管します。
- ④通管した樹脂管に固定リング、止水リング、固定リング、袋ナットの順に通スリーブ内に固定リングと止水リングをセットします。
- ⑤スリーブを手で保持しながら、袋ナットをしっかり締めます。

取り付け位置の目安(上図参照)	適合サイズ		P	PEX
	サヤ管	樹脂管		
・H寸法が30cmの場合 A寸法は30cm以下	22	10	●	○
	—	10	○	○
・H寸法が60cmの場合 A寸法は30cm以下 ・H寸法が50cmの場合 A寸法は15cm以下 ・H寸法が40cmの場合 A寸法は5cm以下	22	13	●	○
	25	13	●	○
	—	13	●	○
	—	13	○	○
・H寸法が70cmの場合 A寸法は30cm以下 ・H寸法が60cmの場合 A寸法は15cm以下 ・H寸法が50cmの場合 A寸法は5cm以下	28	16	○	○
	30	16	○	○
	—	16	○	○
	—	16	○	○
・H寸法が75cmの場合 A寸法は10cm以下 ・H寸法が65cmの場合 A寸法は5cm以下	36	20	●	○
	—	20	○	○

品番	入数	最小入数	標準価格
GSEK-2210	20	1	1,580
GSEK-10	20	1	1,500
GSEK-2213	20	1	1,580
GSEK-2513	20	1	1,580
GSEK-13	20	1	1,500
GSEK-2816	20	1	1,770
GSEK-3016	20	1	1,770
GSEK-16	20	1	1,680
GSEK-3620	10	1	2,060

※1.樹脂管タイプです。

給水給湯関連付属品

排水関連

防火部材

給水給湯リフォーム

ガス灯油配管関連

エアコン関連

埋設関連

工具

樹脂管

611

継手廻り連

水栓ボックス

浴室焚き

融雪・暖房

その他





サヤ管・樹脂管関連付属品

排水関連

防火部材

給水給湯リフォーム

ガス灯油リフォーム

エアコン関連

埋設関連

工具

樹脂管

612

継手関連

水栓ボックス

浴室焚き

融雪・暖房

その他

配管取り出しカバー (ステンフレキ管用)

- 給水、給湯、追い焚き配管を屋外の壁掛け型給湯器から屋内に引き込む場合に使用します。
- 専用継手(W・Mタイプ)でステンフレキ管と樹脂管を接続します。



適合取り付け穴 外壁厚10~30mm

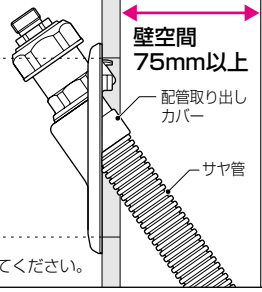
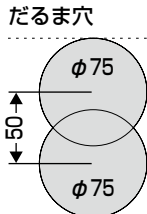

※並列に設置する場合は100mmピッチで取り付けてください。

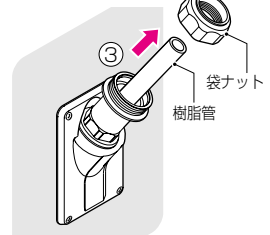
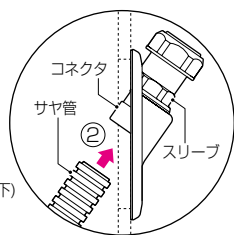
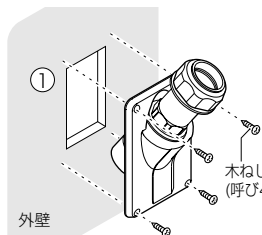
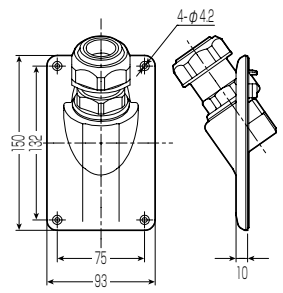

- ①外壁に取り付け穴を開け、配管取り出しカバーを木ねじ(4本)で固定します。
※取り付け位置は、給湯器とステンフレキ管の接続を考慮してください。
- ②屋内側よりサヤ管をコネクタの奥まで、シッカリ差し込みます。
- ③スリーブの袋ナットを外し、樹脂管を通過します。

■Wタイプ継手

Wタイプ 専用工具は677頁へ

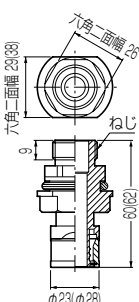

※()内寸法はWEK-16H-15Gです。

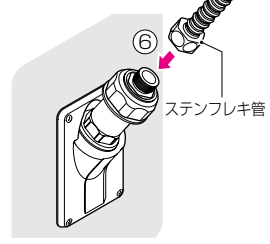
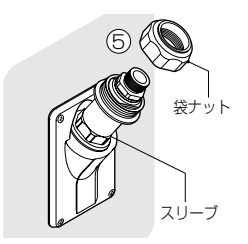
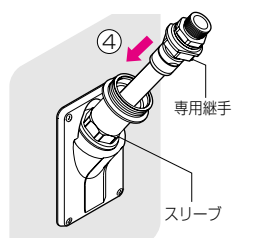

- ④樹脂管に別売の配管取り出しカバー用継手を取り付け、スリーブ内に戻します。
- ⑤スリーブを手で保持しながら、袋ナットをしっかり締め、継手を固定します。
- ⑥ステンフレキ管を接続します。(継手の保持には水栓スパナ(GS-109)をご使用ください。)

⚠️ ご注意

- 本製品は完全防水ではありません。水没するような環境では使用しないでください。
- 壁空間が75mm未満の場合は、事前に通管試験を行ってください。

■配管取り出しカバー(ステンフレキ管用)

適合継手	適合サヤ管
WEK-13A-15G MEK-13A-15G	22
WEK-16H-15G MEK-16H-15G	28

品番	入数	最小入数	標準価格
GSEK-LS22	20	1	1,450
GSEK-LS28	20	1	1,620

■Mタイプ継手

Mタイプ 締め込み

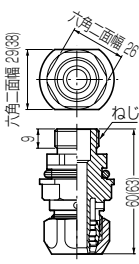

※()内寸法はMEK-16H-15Gです。

■配管取り出しカバー(ステンフレキ管用)用継手

種類	ねじ	架橋ポリエチレン管適合サイズ
Wタイプ	G1/2	13
	G1/2	16
Mタイプ	G1/2	13
	G1/2	16

品番	入数	最小入数	標準価格
WEK-13A-15G	20	1	3,020
WEK-16H-15G	20	1	4,540
MEK-13A-15G	20	1	3,380
MEK-16H-15G	20	1	4,940

壁貫通キット

- 給水、給湯、追い焚き配管を屋外の壁掛け型給湯器から引き込む場合に使用します。
- 壁に取り付け、裏側からコーキングするだけの簡単施工です。
- 施工のバラつきができてにくいシンプル施工です。
- 安定した防水性能を確保しています。

適合取り付け穴：φ100mm



本体

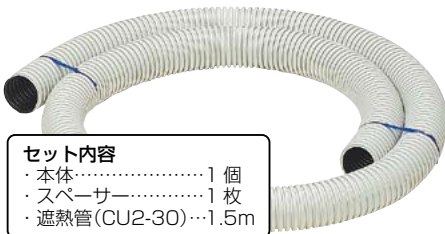

セット内容

- ・本体……………1個
- ・スペーサー……………1枚
- ・遮熱管(CU2-30)…1.5m

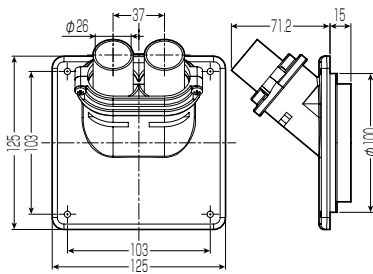

ご注意

- 本製品は完全防水ではありません。水没するような環境では使用しないでください。
- 本製品を上下逆や、横を向けて取り付けしないでください。水漏れの原因となります。
- 配管部に直射日光が当たらないように、必ずカバー等をし、遮光処理を施してください。

適合遮熱管 サイズ	適合管径 (mm)	適合管		
		樹脂管サイズ	ペア管サイズ	ステンフレキ管サイズ
30	φ26以下	16H以下	10AW以下	20A以下

施工前に…

- 配管の曲げ、給湯器カバーのサイズ等を考慮して取り付け高さ等を決めてください。

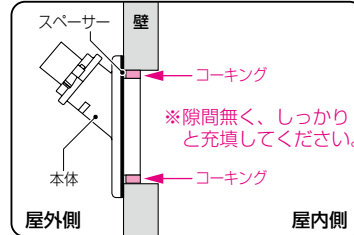

安心の二面接着構造

- 本体と壁の二面でコーキング接着しているため、寒暖の差等による伸縮にも強い構造となっています。

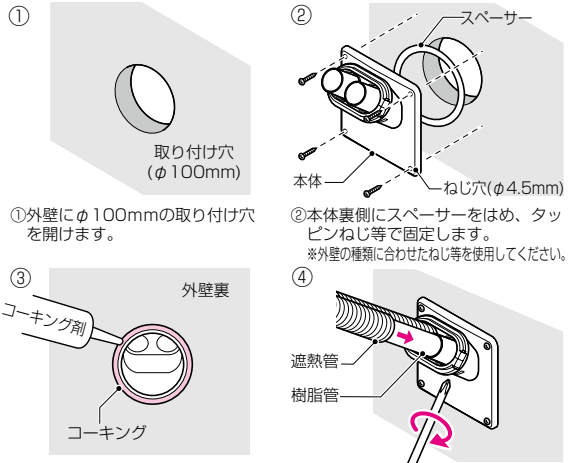

①外壁にφ100mmの取り付け穴を開けます。

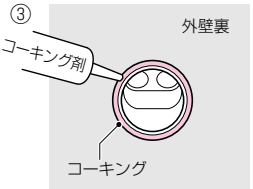

③外壁の表面から本体と壁の隙間にコーキング剤を充填します。
※コーキング剤を十分乾燥させてください。

②本体裏側にスペーサーをはめ、タッピンねじ等で固定します。
※外壁の種類に合わせたねじ等を使用してください。

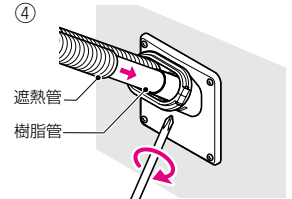

④樹脂管を本体に通管し、付属の遮熱管を被せ、ビスで締め込み固定します。

給湯器

取り付け高さ

取り付け穴

取り付け穴
(φ100mm)

外壁裏

コーキング剤

コーキング

スペーサー

本体

ねじ穴(φ4.5mm)

遮熱管

樹脂管



関連推奨品

シーリングキャップEX

- 遮熱管を途中で二股に分けたり、遮熱管のサイズダウンを行う場合の接続箇所を使用します。
- 配管のつたい水がサヤ管に入りにくい構造になっています。



品番：
SC3013CB
SC3013CP
SC3016CB
SC3016CP
SC3016PBCB
SC3016PBCP



品番：
SC3010WCL

遮熱管

- 添付の遮熱管では長さが不足した場合や、サイズダウンを行う場合に使用します。



品番：CU2-14
CU2-16
CU2-22
CU2-30

シーリングキャップEXは578・768頁へ

遮熱管は573頁へ

排水関連

防火部材

給水給湯リフォーム

ガス灯油配管関連

エアコン関連

埋設関連

工具

サヤ管
樹脂管

給水給湯関連付属品

613

継手
ヘッド
廻り連

水栓
ボックス

浴室
焚材
き

融雪
暖房

その他





サヤ管・樹脂管関連付属品

排水関連

防火部材

給水給湯リフォーム

ガス灯油配管関連

エアコン関連

インサート埋設関連

工具

樹脂管

給水給湯関連付属品

614

継手関連

水栓ボックス

浴室焚き

融雪・暖房

その他

壁貫通キット

- 給水、給湯、追い焚き配管を屋外の壁掛け型給湯器から引き込む場合に使用します。
- 壁に取り付け、裏側からコーキングするだけの簡単施工です。
- 施工のバラつきができてにくいシンプル施工です。
- 安定した防水性能を確保しています。

適合取り付け穴：φ80mm



本体



セット内容

- ・本体……………1個
- ・スペーサー……………1枚
- ・遮熱管(CU2-30)…0.75m

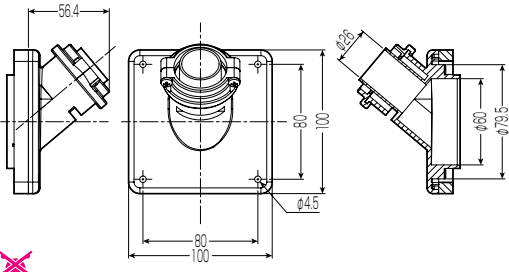

注意

- 本製品は完全防水ではありません。水没するような環境では使用しないでください。
- 本製品を上下逆や、横を向けて取り付けないでください。水漏れの原因となります。
- 配管部に直射日光が当たらないように、必ずカバー等をし、遮光処理を施してください。

適合遮熱管 サイズ	適合管径 (mm)	適合管		
		樹脂管サイズ	ペア管サイズ	ステンレキ管サイズ
30	φ26以下	16H以下	10AW以下	20A以下

品番	入数	最小入数	標準価格
GSEKN-1	5	1	1,300

キャップ (壁貫通キット用)

- 壁貫通キットを、仮に塞いでおく場合や片方だけ塞ぐ場合に使用します。

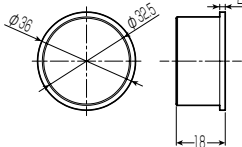
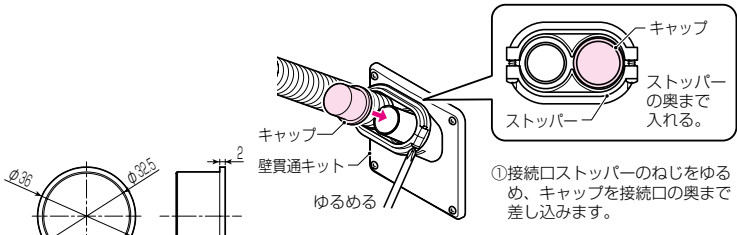

適合壁貫通キット
GSEKN-1・GSEKN-2

品番	入数	最小入数	標準価格
GSEKN-C	200	1	90

施工前に…

- 配管の曲げ、給湯器カバーのサイズ等を考慮して取り付け高さ等を決めてください。

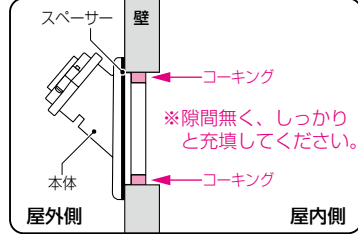

安心の二面接着構造

- 本体と壁の二面でコーキング接着しているため、寒暖の差等による伸縮にも強い構造となっています。

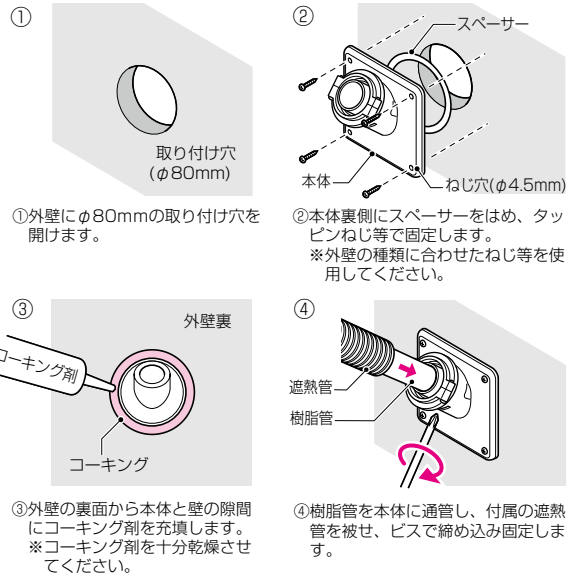

給湯器

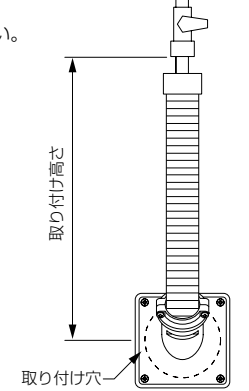

排水関連

防火部材

給水給湯リフォーム

ガス灯油配管関連

エアコン関連

埋設関連

工具

サヤ管
樹脂管

給水給湯関連付属品

継手
回り連

水栓
ボックス

浴室
焚材

融雪・暖房

その他

壁貫通フレキ

- 給水・給湯・暖房・ガス管等の配管をまとめて壁貫通する場合に使用します。
- エコキュートの配管に最適です。



エコキュートからの配管にも!

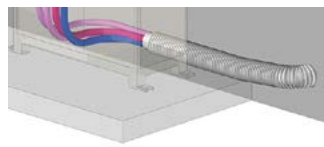

屋内側の施工

- ①基礎壁に、壁貫通フレキの通る穴を設けます。
- ②壁貫通フレキを貫通穴に差し込み、フランジ部をフランジ端面の隙間が隠れるように、プチルテープ等の防水粘着テープを貼ります。

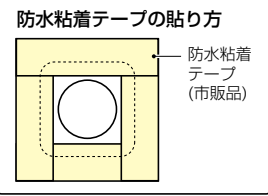
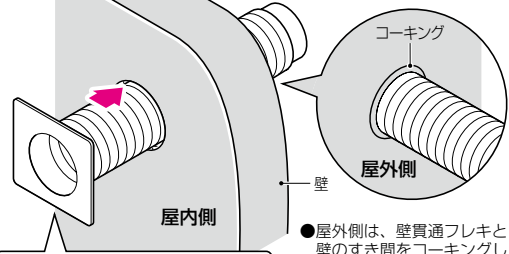

- 屋外側は、壁貫通フレキと壁のすき間をコーキングし防水処理を行います。
- ※壁貫通フレキ2本で延長することができます。ジャバラ部で切断し、もう一本の先端部を差し込みます。接続部は防水処理を行ってください。

B	φD	φd	適合配管例	適合壁穴寸法
130	99	77.6	外径φ38×3本迄	φ100mm貫通穴 (VP-100・ポイド#100)
147	116	94.6	外径φ38×2本及び 外径φ43×2本迄	φ120mm貫通穴

品番	入数	最小入数	標準価格
GSEKF-100	2	2	5,500
GSEKF-120	2	2	6,600

テストプラグ (樹脂管水圧検査用)

- 樹脂管工法配管後の水圧検査に使用します。

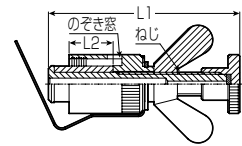
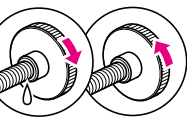
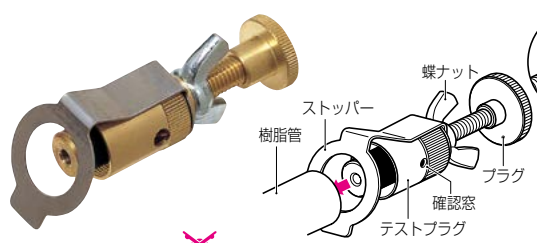

- ①蝶ナットをゆるめ、樹脂管をストッパーに通し、テストプラグ本体を樹脂管にしっかり差し込んだ後、蝶ナットをしっかりと締めます。
※施工後、確認窓から樹脂管が見えることを確認してください。
- ②プラグをゆるめ、エア抜きをします。
- ③エア抜き完了後、プラグをしっかり締め、加圧します。
※1.75MPa以下で加圧してください。

ご注意

- 試験後の樹脂管は、先端より50mm以上切り直してから施工してください。
- 空気圧検査には使用しないでください。
- テストプラグは消耗品です。定期的に新品に交換してください。

L1	L2	ねじ	適合樹脂管
57.5	15	M5	・架橋ポリエチレン管10A (PN15) ・ポリブテン管10A (PN15)
65	15	M8	・架橋ポリエチレン管13A (PN15) ・ポリブテン管13A (PN15)
80.5	20	M10	・架橋ポリエチレン管16H (PN15)
86	20	M12	・架橋ポリエチレン管20H (PN15) ・ポリブテン管20H

品番	入数	最小入数	標準価格
GS-TP10	50	1	2,380
GS-TP13	50	1	2,530
GS-TP16	50	1	2,850
GS-TP20	50	1	4,870

■ポリブテン管16専用

L1	L2	ねじ	適合樹脂管
80.5	20	M10	・ポリブテン管16A

品番	入数	最小入数	標準価格
GS-TP16PB	50	1	2,850





サヤ管・樹脂管関連付属品

テストプラグ ポンプ用 (樹脂管水圧検査用)

●樹脂管工法配管後のテストポンプによる水圧検査に使用します。

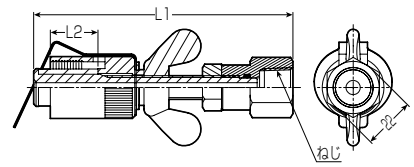
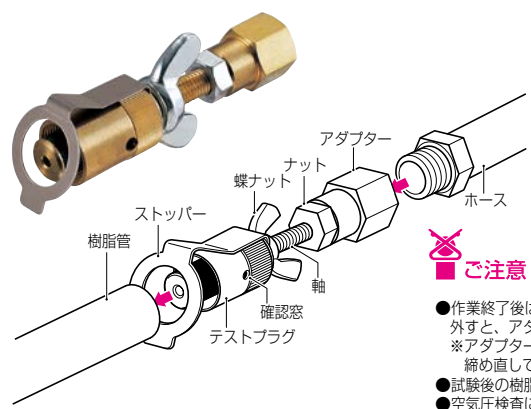

- ①テストプラグのアダプター部とテストポンプのホースをスパナ等でしっかり固定します。
- ②蝶ナットをゆるめ、樹脂管をストッパーに通しテストプラグ本体を樹脂管にしっかり差し込んだ後、蝶ナットをしっかりと締めます。
- ③取り付け後、確認窓から樹脂管が見えることを確認してください。
- ④エア抜き完了後、テストポンプにて水を送り、漏水検査を行います。
※1.75MPa以下で加圧してください。

注意

- 作業終了後はテストプラグから樹脂管、ホースの順に外してください。樹脂管を外す前にホースを外すと、アダプターが緩み次回検査時に漏水する恐れがあります。
- ※アダプターが緩んだ場合はナットをプラグ方向に緩め、アダプターがボルトの奥に当たるまで締め直してからナットをアダプターに締め付けてください。(締めトルク目安：20N・m程度)
- 試験後の樹脂管は、先端より50mm以上切り直してから施工してください。
- 空気圧検査には使用しないでください。
- テストプラグは消耗品です。定期的に新品に交換してください。

L1	L2	適合樹脂管	ねじ
78	15	●架橋ポリエチレン管10A (PN15)	Rc3/8 *1
		●ポリブテン管10A (PN15)	Rc1/2 *1
92	15	●架橋ポリエチレン管13A (PN15)	Rc3/8
		●ポリブテン管13A (PN15)	Rc1/2
109	20	●架橋ポリエチレン管16H (PN15)	Rc3/8
			Rc1/2
118	20	●架橋ポリエチレン管20H (PN15)	Rc3/8
		●ポリブテン管20H	Rc1/2

品番	入数	最小入数	標準価格
GS-TP10P	50	1	4,500
GS-TP10P15	50	1	4,500
GS-TP13P	50	1	2,780
GS-TP13P15	50	1	2,780
GS-TP16P	50	1	3,040
GS-TP16P15	50	1	3,040
GS-TP20P	50	1	4,990
GS-TP20P15	50	1	4,990

※1.GS-TP10P(15)は軸部がステンレス製です。

■ポリブテン管16専用

L1	L2	適合樹脂管	ねじ
109	20	●ポリブテン管16A	Rc3/8 Rc1/2

品番	入数	最小入数	標準価格
GS-TP16PBP	50	1	3,040
GS-TP16PBP15	50	1	3,040

段差スイスイ®

- スラブ面の段差部等を配管する場合にサヤ管が座屈しないように保護します。
- 滑らかに曲げ、スラブ面にアンカー等で固定し、バインド線等でサヤ管を固定します。

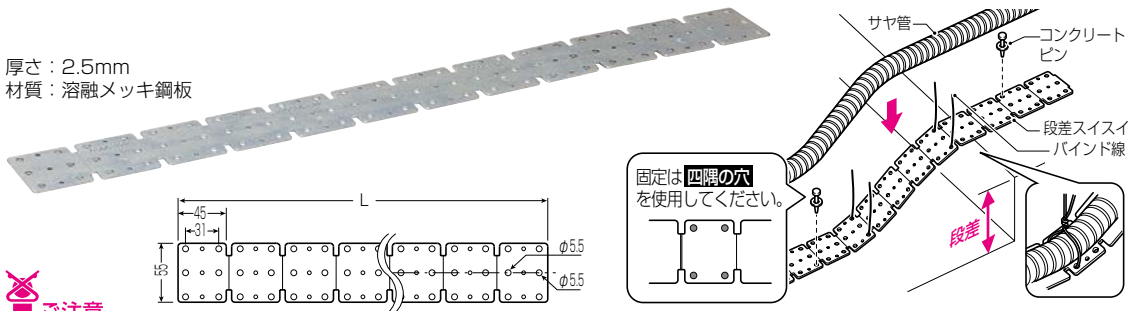

厚さ：2.5mm
材質：溶融メッキ鋼板

注意

- 曲げ角度を変えて調整できますが、曲げを繰り返すと折れますのでご注意ください。
- 適合段差以上でご使用になる場合は、通管ができなくなる恐れがあります。事前に通管試験を行ってからご使用ください。

L	適合段差
595	150mm以下
745	200mm以下

品番	入数	最小入数	標準価格
GSDS-12P	10	10	737
GSDS-15P	10	10	920

交差スライ⑧

●サヤ管交差部等でサヤ管が座屈しないように保護します。

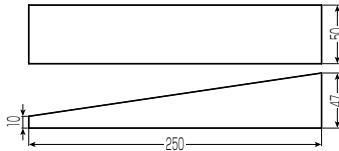
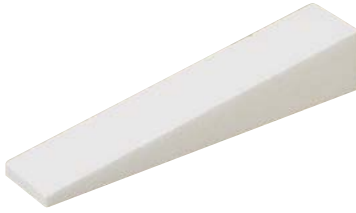

材質：発泡ポリスチレン

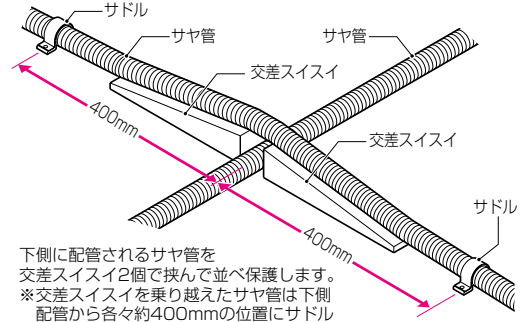

下側に配管されるサヤ管を交差スライ2個で挟んで並べ保護します。
※交差スライを乗り越えたサヤ管は下側配管から各々約400mmの位置にサドル止めをしてください。

品番	入数	最小入数	標準価格
GSKS-250	80	10	200

パイプセーバー⑧

●巾木取り付け時等の釘打ちから樹脂管を保護する場合に使用します。

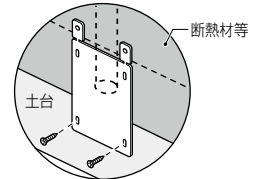
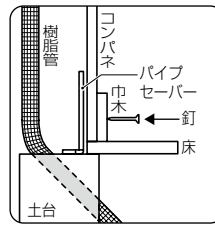
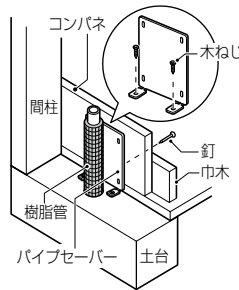
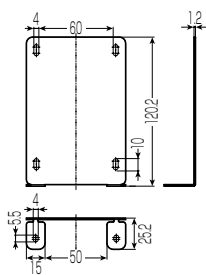

※断熱材等により、ツバを使用して固定できない場合は、ペンチ等でツバを伸ばし(又は折り取る)土台の側面側に固定してください。

品番	入数	最小入数	標準価格
GSSA-M	120	10	132

CDガード

●鉄筋、はりコーナー等、管がへコミ易い箇所からのサヤ管保護に使用します。

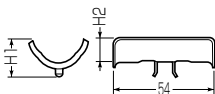

H1	H2	適合サヤ管サイズ
20	12.5	22・25
25	15	25・28・30

品番	入数	標準価格
CDG-22	50	54
CDG-28	50	68

排水関連

防火部材

給水給湯リフォーム

ガス灯油配管関連

エアコン関連

埋設関連

工具

樹脂管

給水給湯関連付属品

617

継手回り連

水栓ボックス

浴室焚き

融雪・暖房

その他





サヤ管・樹脂管関連付属品

排水関連

防火部材

給水給湯リフォーム

ガス灯油配管関連

エアコン関連

インサート埋設関連

工具

樹脂管

給水給湯関連付属品

継手関連

水栓ボックス

浴室部材

融雪・暖房

その他

ケーブルガード(木胴縁用)

- 木胴縁にサヤ管、樹脂管等を貫通させる場合に木胴縁への釘打ちから保護する場合に使用します。
- ツメ付きですから木胴縁にシッカリ取り付けられます。
- 手でカシメられる半割れタイプですから施工も簡単。配管された後からでも取り付けられます。

■CGW-40

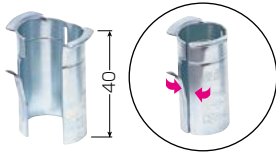

■CGW-60

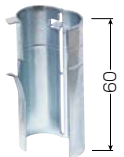

■CGW-75P16
-75P22

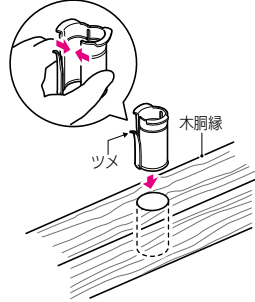
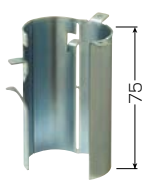

木胴縁40mmの場合
CGW-60
CGW-75P16
CGW-40
CGW-75P22

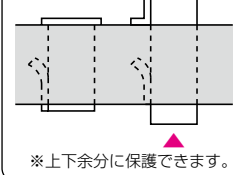

●適合木胴縁

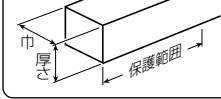

巾40mm以上
※端部用は巾30mm以上
厚さ~40mm迄: CGW-40
厚さ~60mm迄: CGW-60
CGW-75P16
CGW-75P22

その他	適合管			下穴 (φmm)
	サヤ管	ガードフレキ	ミラベックス・被覆	
ケーブルφ17mm迄	-	-	-	21
ケーブルφ17mm迄	-	-	-	21
CD管、PF管サイズ16以下 TLフレキサイズ16以下	16	10	-	28
CD管、TLフレキサイズ22 PF管サイズ22	18・22 25	13	5mm被覆 10・13	32 35

品番	入数	標準価格
CGW-40	10	84
CGW-60	10	110
CGW-75P16	10	120
CGW-75P22	10	170

消音シート

接触音防止 片面接着緩衝材

- サヤ管のブレによる配管周辺部材との接触音防止に使用する片面接着の緩衝材です。
- カッター等で適当な大きさに切断して使用できます。



熱伝導率:
0.044W/(m・K)
厚さ5mm

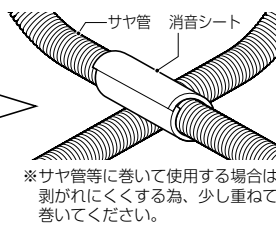
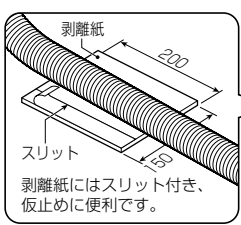

※サヤ管等に巻いて使用する場合は剥離紙にはスリット付き、仮止めに便利です。
※サヤ管等に巻いて使用する場合は剥かれにくくする為、少し重ねて巻いてください。

❗**ご注意** ●直接樹脂管に貼らないでください。

サイズ
200×150mm

品番	入数	最小入数	標準価格
GCS-2015	200	10	180

化粧プレート

- 床立ち上げ時の配管貫通穴と管のすき間を隠す化粧として使用します。



裏面粘着テープ付き

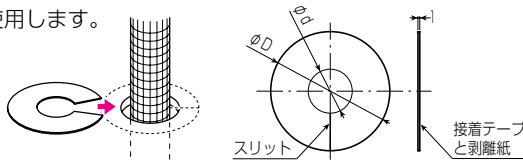

適合管			φd	φD	適合貫通孔径
ミラベックス・被覆	サヤ管	ガードフレキ			
5mm被覆 10	-	10・13	24	65	φ45mm迄
5mm被覆 13	22	-	31	70	φ50mm迄
10mm被覆 10・13	-	-	38	80	φ60mm迄
VP・VU管付属 75			98	130	φ98mm迄

品番	入数	最小入数	標準価格
GS-KP24	500	10	100
GS-KP31	300	10	110
GS-KP38	300	10	130
GS-KP98	200	10	250

サヤ管レジューサー

●適合サヤ管22の水栓ジョイントボックス等にサヤ管16を配管する場合に使用します。

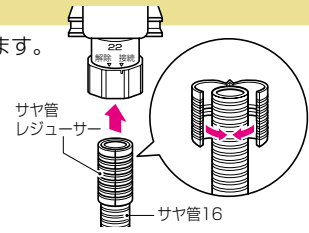
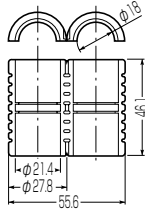

適合ボックス	適合サヤ管サイズ
<ul style="list-style-type: none"> 水栓ジョイントボックス(22) たて型水栓ジョイント(22) LUBボックス(22) 	16

品番	入数	最小入数	標準価格
GS-16AB	200	1	140

チューブキャップ (端末キャップ)

●サヤ管内のトコ、ゴミ等の異物侵入防止、端末の保護に使用します。

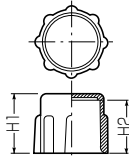

H1	H2	色	適合サヤ管サイズ
24	22	濃緑	16
24	22	ベージュ	18
27.5	25	濃赤	22
27.5	25	ベージュ	25
33	30	濃茶	28
33	30	ベージュ	30
41	38	灰	36

品番	入数	標準価格
CD16-C	50	24
FP16-C	50	24
CD22-C	50	31
FP22-C	50	31
CD28-C	50	35
FP28-C	50	35
CD36-C	10	69

水栓取付ブッシング

●水栓継手や延長する鋼管と壁面に開口した穴との隙間埋めに使用します。

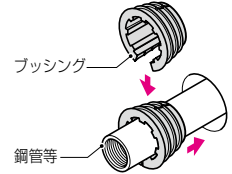
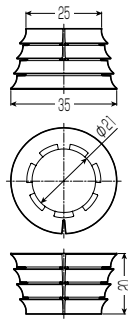
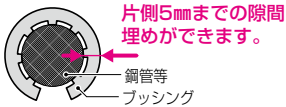

ブッシングを鋼管等に取り付け、開口穴に差し込みます。
※必要に応じてブッシングの切れ目をカッター等で切断し、取り付けてください。

品番	入数	最小入数	標準価格
GSTB-15	100	1	120

化粧チューブ

●全ねじへのウレタン吹き付け防止に使用します。

ボルト(W3/8)用



色：ナチュラル

長さ
10m

品番	入数	標準価格
SPC-10	1	990

排水関連

防火部材

給水給湯リフォーム

ガス灯油配管関連

エアコン関連

埋設関連

工具

サヤ管
樹脂管

給水給湯関連付属品

619

継手
ヘッダー
廻り連

水栓
ボックス

浴室
焚材
焚き

融雪
・暖房

その他



給水給湯部材
排水関連
防火部材
給水給湯リフォーム
ガス灯油リフォーム
空気関連
インサート
埋設関連
工具
樹脂管
給水給湯関連部材
620
継手関連
水栓ボックス
浴室部材
融雪・暖房
その他



サヤ管・樹脂管関連付属品

樹脂管キャップ

●架橋ポリエチレン管、ポリブテン管の先端部に取り付け、異物混入防止に使用します。

■イエロー ■ブルー ■ピンク

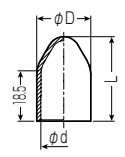

注意

- 樹脂管キャップを取り付けた先端部は切り取り、傷等がないことを確認したうえで継手に接続してください。
- 先端部に取り付けたままサヤ管等に通路出来ませんが、押し引きが必要な厳しい通管条件時やボックスから取り出す場合等には、樹脂管ガイドを使用してください。

L	φD	φd	適合樹脂管サイズ	品番(色)			入数	最小入数	標準価格
				イエロー	ブルー	ピンク			
29	16	13	10	PEX10-C	PEX10-C-B	PEX10-C-P	1,000	20	31
31.5	20	17	13	PEX13-C	PEX13-C-B	PEX13-C-P	800	20	35
34	24.5	21.5	16	PEX16-C	PEX16-C-B	PEX16-C-P	480	12	58
38	30	27	20	PEX20-C	PEX20-C-B	PEX20-C-P	300	12	72

安全キャップ

- ボルト、鉄筋等の端部にはめ込み、ケガを防止します。
- 指でパチッと押し込むだけの簡単取り付けです。
- 6色のカラーを揃えていますので、使用箇所等の見分けにも便利です。

ケガ防止に！



規格	色	品番	入数	標準価格
ボルト (W3/8・M10) 鉄筋(D10)	赤	SCAP-3R	100	12
	白	SCAP-3W	100	12
	黄	SCAP-3Y	100	12
	青	SCAP-3B	100	12
	緑	SCAP-3G	100	12
	灰	SCAP-3H	100	12

遮熱管

- 内層色を黒色にする事により、遮光性が大幅に向上しました。
- 機器接続部等の樹脂管の保護に使用します。



※サイズ36は箱に入っていません。

色：ミルクィーホワイト

外径	内径	適合樹脂管サイズ	品番	長さ(m/巻)	標準価格
φ19	φ14.5	10	CU2-14	50	5,230
φ23	φ18	13	CU2-16	50	5,830
φ30.5	φ25	16	CU2-22	50	6,440
φ34	φ28	20	CU2-28	30	6,300
φ36.5	φ30	20	CU2-30	30	6,450
φ42	φ33.5	20	CU2-36	30	7,800

■遮熱管(半割れタイプ)

外径	内径	適合樹脂管サイズ	品番	長さ(m/巻)	標準価格
φ19	φ14.5	10	CUT2-14	50	8,890
φ23	φ18	13	CUT2-16	50	9,910
φ30.5	φ25	16	CUT2-22	50	10,900

超カンタン施工!
これだけじゃない
便利な特徴!

発泡被覆

※樹脂管はセットされていません。発泡被覆(保護管)のみの商品です。

●架橋ポリエチレン管、ポリブテン管の保護、発泡被覆の補修等に使用します。

長さ：2m



■ブルー ■ピンク ■アイボリー



■ご注意

●樹脂管の巻き癖、通管長等によっては、通管が困難になる場合があります。その際は、半割れにして補修テープで止めてご使用ください。

被覆厚(mm)	適合樹脂管サイズ	品番(色)			長さ(m/本)	最小入数	標準価格
		給水用(ブルー)	給湯用(ピンク)	兼用(アイボリー)			
5	13	HFK-13B 5-2	HFK-13P 5-2	HFK-13A 5-2	2	10	700
10	13	HFK-13B 10-2	HFK-13P 10-2	HFK-13A 10-2	2	10	1,150
5	16	HFK-16B 5-2	HFK-16P 5-2	HFK-16A 5-2	2	10	850
10	16	HFK-16B 10-2	HFK-16P 10-2	HFK-16A 10-2	2	10	1,350

遮光テープ

●サヤ管、被覆樹脂管等の屋外露出配管部を、日光から保護する為のアルミテープです。粘着付と粘着無があります。

アイボリー



ホワイト



黒



着色付アルミテープ

種類	長さ	幅	色
粘着付	20m	25mm	アイボリー
粘着付	20m	50mm	アイボリー
粘着付	20m	50mm	ホワイト
粘着付	20m	50mm	黒
粘着無	30m	50mm	アイボリー



■ご注意

●直接架橋ポリエチレン管・ポリブテン管に貼らないでください。
●長期使用により表面が色落ちする場合がありますが、中の樹脂管への直接的な影響はありません。

品番	入数	最小入数	標準価格
SHA-2520A	30	1	1,800
SHA-5020A	15	1	3,000
SHA-5020W	15	1	3,000
SHA-5020K	15	1	3,000
SHA-5030AN	15	1	2,700

埋設標識シート(ダブル)

●地中管路を布設する場合に、布設後の事故を未然に防ぐ為の埋設物の内容表示に使用します。

■水抜き穴有



■MHS-DS

水道管注意

この下に水道管あり注意、立会いを求めて下さい。

■MHS-DD

下水道管注意

この下に下水道管あり注意、立会いを求めて下さい。

■MHS-DG

この下にガス管あり注意

この下にガス管あり注意、立会いを求めて下さい。

幅150mm×長さ50m

種類	用途	色	
		シート	文字
ダブル (2倍折込)	水道管表示用	青	白
	下水道管表示用	茶	白
	ガス管表示用	緑	黒

品番	入数	最小入数	標準価格
MHS-DS	6	1	オープン価格
MHS-DD	6	1	オープン価格
MHS-DG	6	1	オープン価格

■在庫問合せ品



■ご注意

●埋設方法は、所轄行政機関の指示に従ってください。

排水関連

防火部材

給水給湯リフォーム

ガス灯油配管関連

エアコン関連

埋設関連

工具

樹脂管

給水給湯関連付属品

621

継手廻り連

水栓ボックス

浴室部材

融雪・暖房

その他



排水関連

防火部材

給水給湯リフォーム

ガス灯油リフォーム
ガス灯油配管関連

エアコン関連

インサート
埋設関連

工具

樹脂管

給水給湯関連付属品
622
継手関連

水栓ボックス

浴室部材
追焚き

融雪・暖房

その他

補修テープ (被覆補修用)

●発泡被覆の傷等を補修する場合に使用します。

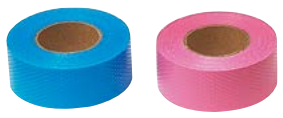

注意
●補修時等、直接架橋ポリエチレン管・ポリブテン管に貼らないでください。

長さ	幅	色
20m	30mm	ブルー
20m	30mm	ピンク

品番	入数	最小入数	標準価格
HOSYU-B	1	1	1,300
HOSYU-P	1	1	1,300

防食テープ

●金属継手をコンクリートや土中に埋設する場合の金属腐食、異物流入防止に使用します。



注意
●テープは継手の形状に合わせ、水密状態になるように巻きつけてください。
●汚染された土壌や管と継手を傷つける恐れがある場所には埋設しないでください。
●環境温度が80℃以上になる箇所では使用しないでください。

材質：ポリエチレン基材+
ブチルゴム系粘着材

長さ	幅	色
10m	25mm	黒

品番	入数	最小入数	標準価格
BST-2510	100	1	オープン価格

PEXマーカー[®]

- 樹脂管等への書き込みに使用できます。
- 芯がへたっても引き出して削って使えます。
- トルエン・キシレンは使用していません。

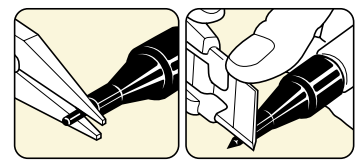

注意
●高温場所(50℃以上)や直射日光の当たる場所に保管しないでください。(インキが漏れる場合があります)



仕様	色
約3mm丸芯	黒
//	赤

品番	入数	最小入数	標準価格
PEXM-2B	50	5	360
PEXM-2R	50	5	360

樹脂管面取り器 (内周用)

●架橋ポリエチレン管、ポリブテン管の管端内周面取り器です。



注意
●面取り時にできた削りカスは、必ず取り除いてください。漏水の恐れがあります。

適合樹脂管サイズ
7~25

品番	入数	最小入数	標準価格
S-K2	50	1	オープン価格

超カンタン施工!
これだけじゃない
便利な特長!

排水関連

防火部材

給水給湯リフォーム

ガス灯油配管関連

エアコン関連

埋設関連

工具

サ樹脂管

給水給湯関連付属品

623

継手
ヘッダー
廻り

水栓
ボックス

浴室
焚材

融雪・暖房

その他



固定バー

- 軽量間柱に座付水栓エルボを取り付ける場合に使用します。
- 固定バー支持金具、固定バー支持具とセットで使用します。



KB-120
(ミルキーホワイト)

KB-120N
(薄グリーン)

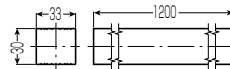

種類
—
難燃タイプ

品番	入数	最小入数	標準価格
KB-120	25	1	1,900
KB-120N	25	1	2,430

固定バー支持金具

- 軽量間柱に固定バー等を取り付ける場合に使用します。
- 軽量間柱の背面側、開口側のどちら側でも取り付けられます。
- 固定バーの背面側からも固定できるねじ穴が追加になりました。



2個1組

■軽量間柱背面側の場合

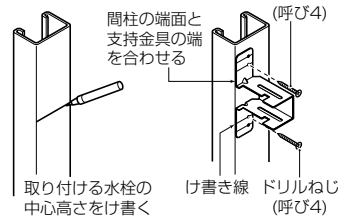

■軽量間柱開口側の場合

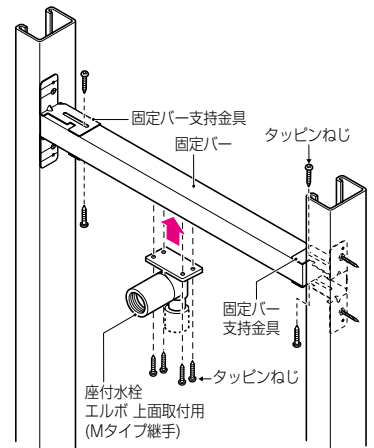

- ①取り付ける水栓の中心高さを軽量間柱にけ書きます。
- ②支持金具のボックス用ガイドをけ書き線に合わせ、軽量間柱にドリルねじで確実に固定します。
- ③固定バーを軽量間柱の隔間に合わせ、ノコギリ等で切断し、タッピンねじ等で固定バー支持金具に取り付けます。
- ④固定バーの端面とボックスの端面を合わせ、ボックスをタッピンねじ等で固定バーに取り付けます。
※取り付けには、呼び4、もみ込み深さ15mm以上のタッピンねじ等をご使用ください。



ご注意

- ガイド線は上面取付用(MLZUL)以外には適合しません。

適合
固定バー・30mm角の角材

品番	入数	最小入数	標準価格
KB-K	50組	1組	759

※1組(2個)の価格です。



排水関連

防火部材

給水給湯リフォーム

ガス灯油リフォーム

エアコン関連

埋設関連

工具

樹脂管

624 継手関連

水栓ボックス

浴室部材

融雪・暖房

その他

固定バー支持具 (軽間シリーズ)

軽量間柱への取り付けに

- 軽量間柱に固定バー等を取り付ける場合に使用します。
- 軽量間柱の開口側でも滑らない折り取り押さえツバが付いています。

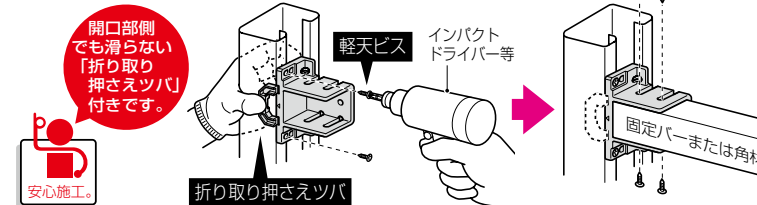
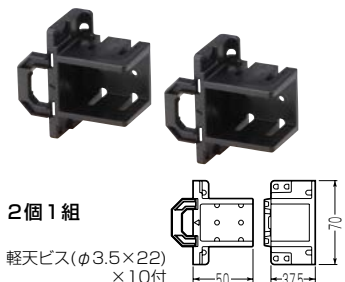

適合	品番	入数	標準価格
固定バー・30mm角の角材	KB-KMA2	1組	460

※1組(2個)の価格です。

固定ボード支持具セット (軽間シリーズ)

- 間柱に固定ボードを設置し、座付水栓エルボ等を取り付ける場合に使用します。
- 軽量間柱の開口側でも滑らない折り取り押さえツバが付いています。

固定ボード支持具



固定ボード



セット内容

- ・固定ボード支持具×2 (タッピンねじ各3コ付)
- ・固定ボード ×1

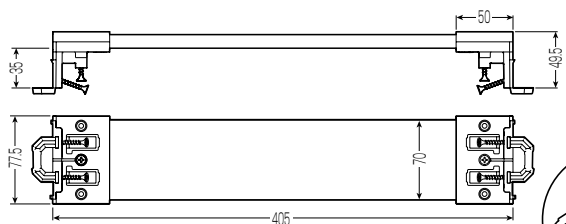

- ①固定ボードを間柱距離に切断し、支持具に通します。
- ②支持具を間柱に当て、押さえツバを片手で仮保持し、ねじ2本で固定します。
※軽量間柱に取り付ける場合は、軽量間柱用の取付穴を利用して固定してください。

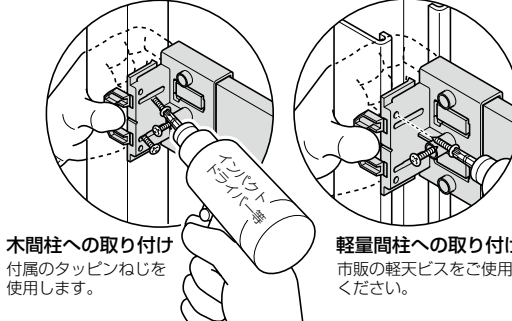

- ③付属のねじで支持具と固定ボードを固定します。
※上下2箇所の穴で固定すればより強固に取り付けられます。

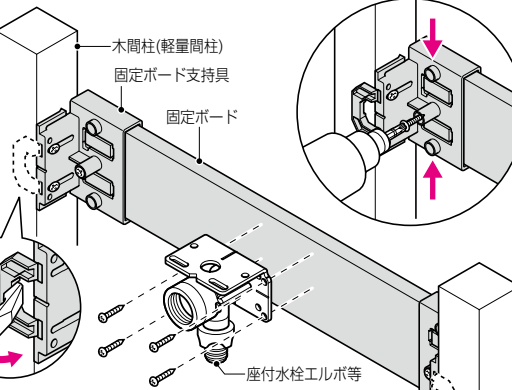

- ④押えツバをペンチ等で折り取ります。
- ⑤固定ボードに座付水栓エルボ等を取り付けます。

- 押さえツバは手でも折り取れます。
- 押さえツバは取り付け後、必ず折り取ってください!

品番	入数	標準価格
KB-KMA3-S	1	1,100

※1セット(支持具×2・ボード×1)の価格です。

軽量間柱取り付け用 押さえツバ仮固定強力磁石 **マグの手**

●手による保持が困難な箇所等では、ガッチリ保持できる「マグの手」が便利です。 722頁へ

超カンタン施工!
これだけじゃない
便利な特長!

固定バー用アタッチメント

- 軽量間柱間に水栓エルボを200mmピッチで取り付ける場合に使用します。
- 固定バー、支持金具、アタッチメントをセットで使用します。



ロックナット × 2
養生キャップ × 2 付

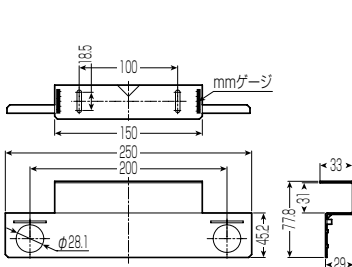

●アタッチメント適合壁板厚
水栓エルボ4型：15mm迄

※取り付け位置の中心を先にけ書いておき、取り付け時の位置決めに使用します。

※左右の印は平行を出す場合の参考にしてください。

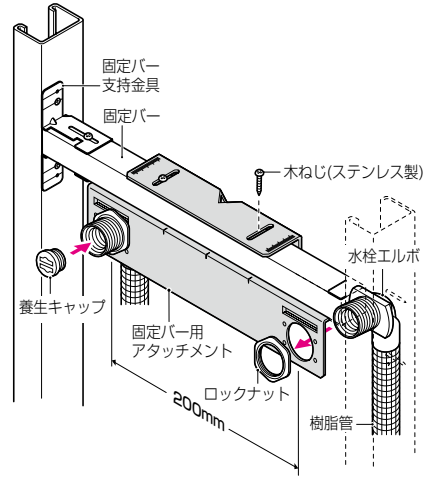

適合水栓エルボ	品番	入数	最小入数	標準価格
4型	KB-TK200	20	1	1,020

ユニットバス貫通座金

- ユニットバス壁への水栓エルボの取り付けに使用します。

■UB-K



- ・本体 × 1
- ・パッキン × 1
- ・ワッシャー × 1
- ・ロックナット × 1
- ・養生キャップ × 1

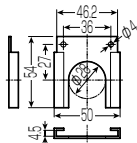

- 壁開口φ30mm
- 適合壁板厚(補強板含む)
水栓エルボ4型：13~16mm
水栓エルボ4L型：21~24mm

壁開口ピッチ(目安)
※取り付けの水栓に合わせて開口してください。

←φ30mm
約200mm

■UB-KW



- ・本体 × 1
- ・パッキン × 2
- ・ワッシャー × 2
- ・ロックナット × 2
- ・養生キャップ × 2

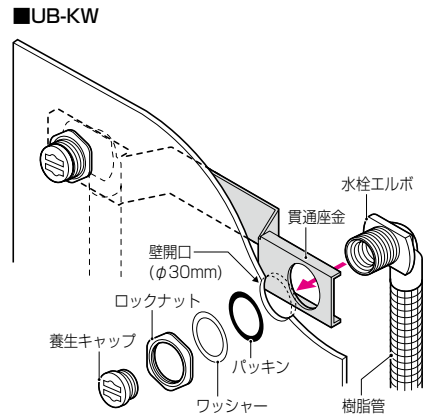
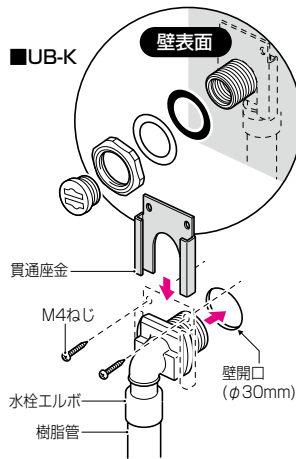
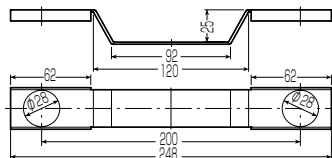

適合水栓エルボ	品番	入数	最小入数	標準価格
4型・4L型	UB-K	50	1	770
	UB-KW	50	1	1,230

排水関連

防火部材

給水給湯リフォーム

ガス灯油配管関連

エアコン関連

埋設関連

工具

サ樹脂管

給水給湯関連付属品

625

継手回り

水栓ボックス

浴室部材

融雪・暖房

その他



排水関連

防火部材

給水給湯リフォーム

ガス灯油リフォーム
ガス灯油配管関連

エアコン関連

インサート
埋設関連

工具

樹脂管

626

継手回り

水栓ボックス

浴室部材
追焚き

融雪・暖房

その他

軽量間仕切り用 自在バー

- 軽量間仕切り壁への配管の立ち上げ等に使用します。
- 仮止め用の両面テープ付ですから軽量間柱への取り付けがカンタンです。

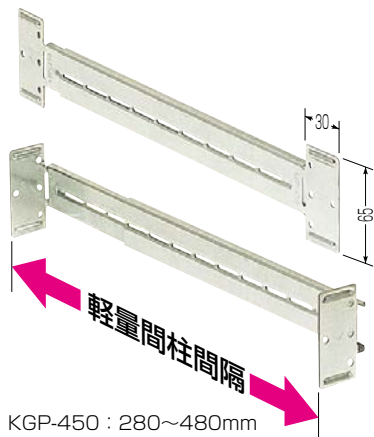

KGP-450 : 280~480mm
KGP-600 : 360~630mm

- 両面テープ付
- 自在バー (1本)に取り付け用タッピンねじ(3.5×10mm)2コ付

適合軽量間柱	品番	入数	最小入数	標準価格
・角スタッド	KGP-450	50	10	450
・C型スタッド	KGP-600	50	10	480

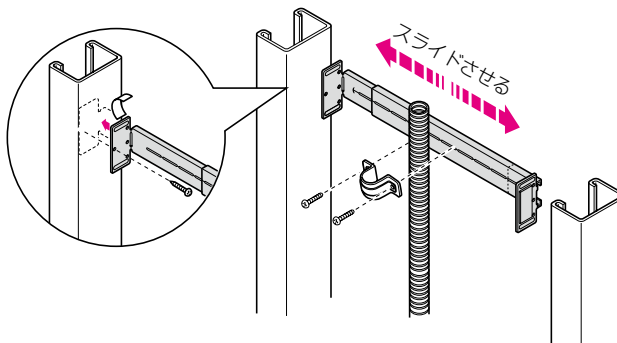

軽量間仕切り用 調整固定バー

- 軽量間仕切り壁への配管の立ち上げ等に使用します。(木柱にも取り付けられます。)
- 軽量間柱の開口側、背面側どちらにも取り付けられます。

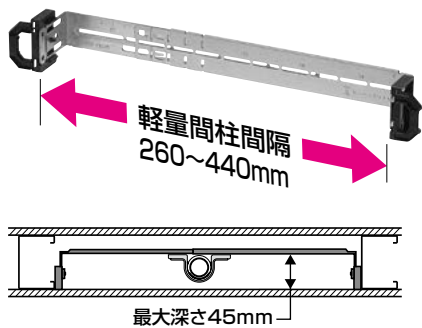

※ 押さエツバは固定バー取り付け後、折り取ります。(手でも折り取れます。)

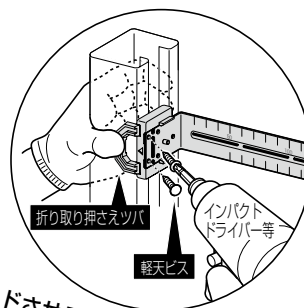

開口部側でも滑らない「折り取り押さエツバ」付きです。

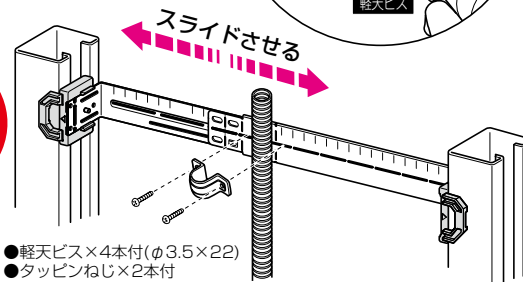

- 軽天ビス×4本付(φ3.5×22)
- タッピンねじ×2本付

適合軽量間柱	品番	入数	最小入数	標準価格
・角スタッド ・C型スタッド	KGP-KMA45W	50	10	530

被覆クリップ

●発泡被覆(5mm・10mm)を継手に被せて固定するW・Sタイプ継手兼用クリップです。

■発泡被覆5mm厚用

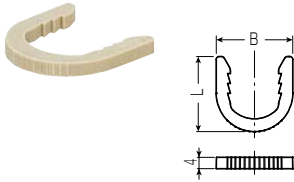

■発泡被覆10mm厚用

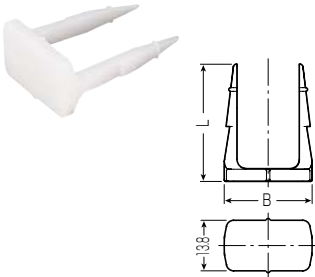

Wタイプ継手 Sタイプ継手

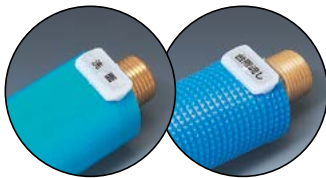

🔍表示シールは581頁へ

Wタイプ継手とSタイプ継手では取り付け方が異なります。

●Wタイプ継手の場合

■発泡被覆5mm厚用

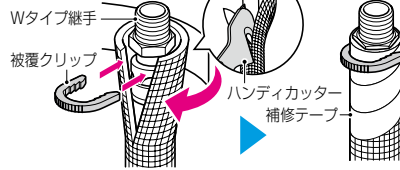

■発泡被覆10mm厚用

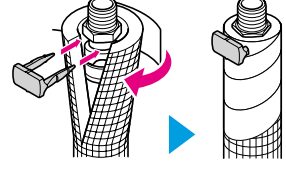

- ①発泡被覆をハンディカッター等で縦にカットします。
- ②架橋ポリエチレン管を被覆端より2cm短くカットして継手と接続させます。
- ③継手を被覆で覆い補修テープでカット部の隙間を閉じます。
- ④クリップを継手の凹部に合わせ奥まで押し込み固定します。

●Sタイプ継手の場合

■発泡被覆5mm厚用

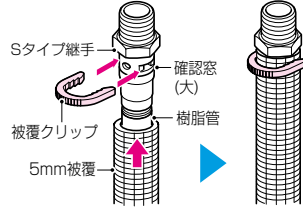

■発泡被覆10mm厚用

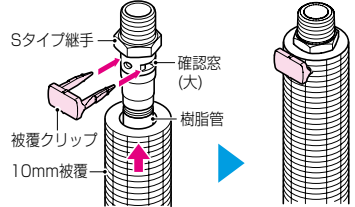

●発泡被覆5mm厚用・10mm厚用とも、クリップは確認窓の位置に合わせて取り付けます。

■発泡被覆5mm厚用

L	B	適合継手サイズ
26.7	27	13
32.3	32.5	16
38.3	39	20

品番	入数	最小入数	標準価格
SCL-13PF5	100	10	40
SCL-16PF5	100	10	45
SCL-20PF5	100	10	50

■発泡被覆10mm厚用

L	B	適合継手サイズ
32	24	13
35.5	29	16
40	34	20

品番	入数	最小入数	標準価格
SCL-13PF10	100	10	50
SCL-16PF10	100	10	55
SCL-20PF10	100	10	60



被覆補修用 補修テープ

●発泡被覆の傷等の補修に



発泡被覆アイボリーの識別(給水・給湯)にも便利です。🔍622頁へ
幅：30mm 長さ：20m

※架橋ポリエチレン管、ポリブテン管への直接の貼り付けには使用できません。



架台（樹脂製）2点止め

●架台とアタッチメントを組み合わせ、水栓胴長アダプター、バルブ付アダプターの支持に使用します。

■GSHK-LO

■GSHK-HI

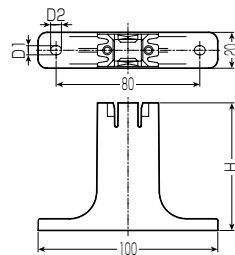
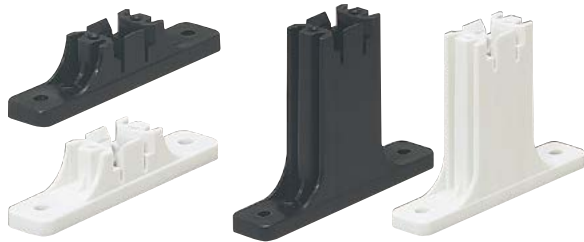

■架台（樹脂製）用台座



調整厚(1枚5mm)

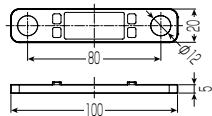

H	D1	D2	適合	色
21.5	5	6	アタッチメント (樹脂製)	黒
71.5	5	6		
21.5	12	12	アタッチメント (樹脂製)	カベ白
71.5	12	12		
21.5	5	6	アタッチメント (樹脂製)	カベ白
71.5	5	6		
21.5	12	12	アタッチメント (樹脂製)	カベ白
71.5	12	12		

品番	入数	最小入数	標準価格
GSHK-LO-S	100	1	250
GSHK-HI-S	100	1	350
GSHK-LO-L	100	1	250
GSHK-HI-L	100	1	350
GSHK-LO-SW	100	1	250
GSHK-HI-SW	100	1	350
GSHK-LO-LW	100	1	250
GSHK-HI-LW	100	1	350

■架台（樹脂製）2点止め用 台座

●架台(樹脂製)の持ち出し高さ調整に使用します。

適合	色
架台(樹脂製) 2点止め	黒 カベ白

品番	入数	最小入数	標準価格
GSHKD-SL	100	1	85
GSHKD-SLW	100	1	85

架台（樹脂製）1点止め

●架台とアタッチメントを組み合わせ、水栓胴長アダプター、バルブ付アダプターの支持に使用します。

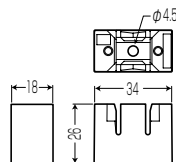
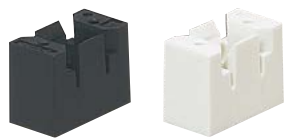

適合	色
アタッチメント(樹脂製)	黒 カベ白

品番	入数	最小入数	標準価格
GSHK-S	100	1	180
GSHK-SW	100	1	180

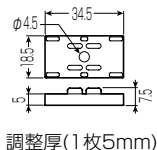

調整厚(1枚5mm)

■架台（樹脂製）1点止め用 台座

●架台(樹脂製)の持ち出し高さ調整に使用します。

適合	色
架台(樹脂製) 1点止め	黒 カベ白

品番	入数	最小入数	標準価格
GSHKD-S	200	10	61
GSHKD-SW	200	10	61

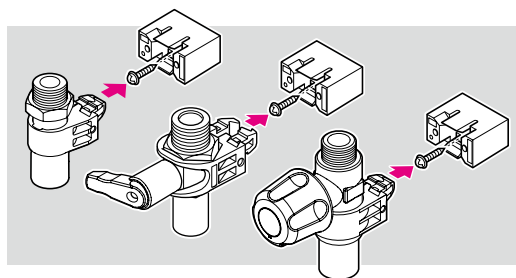
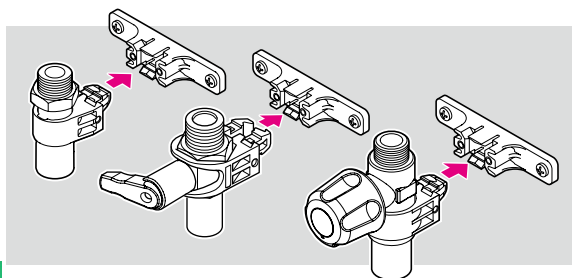

排水関連
防火部材
給水給湯リフォーム
ガス灯油リフォーム
ガス灯油配管関連
エアコン関連
インサート
埋設関連
工具
樹脂ヤ管
給水給湯関連付属品
628
継手廻り
水栓ボックス
浴室部材
融雪・暖房
その他

超カンタン施工!
これだけじゃない
便利な特長!

排水関連

防火部材

給水給湯リフォーム

ガス灯油配管関連

エアコン関連

埋設関連
インサート

工具

サ樹脂管管

給水給湯関連付属品
629

継手回り

水栓ボックス

浴室部材

追焚き

融雪・暖房

その他

アタッチメント (樹脂製) 水栓胴長アダプター用

● 架台 (樹脂製) と組み合わせ、水栓胴長アダプター、胴長ユニオンアダプターの支持に使用します。



水栓胴長アダプター用

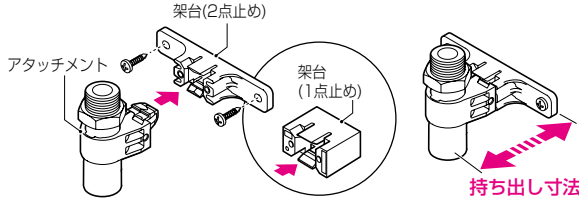
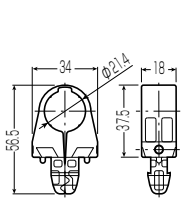

持ち出し寸法	適合架台
45mm	GSHK-LO-S(W)
95mm	GSHK-HI-S(W)
45mm	GSHK-LO-L(W)
95mm	GSHK-HI-L(W)
50mm	GSHK-S(W)

適合継手	色
水栓胴長アダプター	黒
胴長ユニオンアダプター	カベ白

品番	入数	最小入数	標準価格
GSHA-S	100	1	125
GSHA-SW	100	1	125

アタッチメント (樹脂製) バルブ付アダプター用

● 架台 (樹脂製) と組み合わせ、バルブ付アダプター、バルブ付ユニオンアダプターの支持に使用します。



バルブ付アダプター用

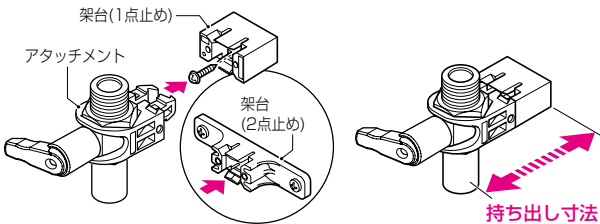
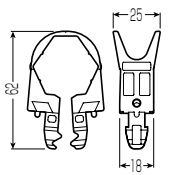

持ち出し寸法	適合架台
45mm	GSHK-LO-S(W)
95mm	GSHK-HI-S(W)
45mm	GSHK-LO-L(W)
95mm	GSHK-HI-L(W)
50mm	GSHK-S(W)

適合継手	色
バルブ付アダプター	黒
バルブ付ユニオンアダプター	カベ白

品番	入数	最小入数	標準価格
GSHA-V	100	1	150
GSHA-VW	100	1	150

アタッチメント (樹脂製) スタンダードヘッダー用

● 架台 (樹脂製) と組み合わせ、流量調整バルブ付アダプターの支持に使用します。



流量調整バルブ付アダプター用

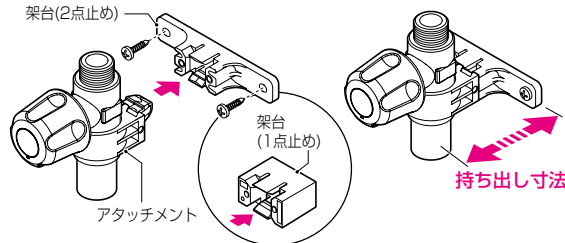
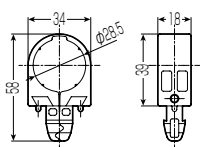

持ち出し寸法	適合架台
45mm	GSHK-LO-S(W)
95mm	GSHK-HI-S(W)
45mm	GSHK-LO-L(W)
95mm	GSHK-HI-L(W)
50mm	GSHK-S(W)

適合継手	色
流量調整バルブ付アダプター	黒
	カベ白

品番	入数	最小入数	標準価格
GSHA-M	100	1	125
GSHA-MW	100	1	125



継手関連付属品

鋼管支持金具

- 水栓胴長アダプター・胴長ユニオンアダプターの支持に使用します。
- 壁からの間隔が調整できます。

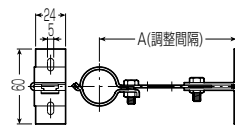

■鉄製 (電気亜鉛メッキ処理)

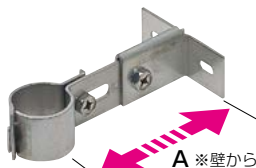

A ※壁からの水栓胴長
アダプター調整間隔



■ご注意

- 鋼管支持金具は防振、電食防止の為、防振ゴムとセットで使用してください。

■ステンレス製



■防振ゴム



種類	A(調整間隔)	品番	入数	最小入数	標準価格
鉄製	90~110mm	KSK-20	50	1	734
	110~130mm	KSK-20S			
	130~150mm	KSK-20M			
	150~170mm	KSK-20L			
ステンレス製	90~110mm	KSKS-20	50	1	1,140
	110~130mm	KSKS-20S			
	130~150mm	KSKS-20M			
	150~170mm	KSKS-20L			

■防振ゴム

- 水栓胴長アダプターを鋼管支持金具で固定する場合の防振、電食防止に使用します。

適合	品番	入数	最小入数	標準価格
鋼管支持金具	KS-BG-S	250	10	158

調整座金

- 座付継手をボルトに固定して立ち上げる場合に使用します。
- 2コ用は、座付継手2個の立ち上げや左右中心に1個を取り付け、ボルト2本でよりしっかり立ち上げたい場合に使用します。

■1コ用



■2コ用



■GS-113

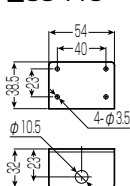

■GS-113P

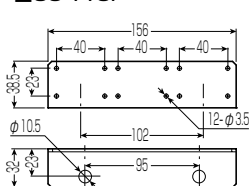

■GS-113PL

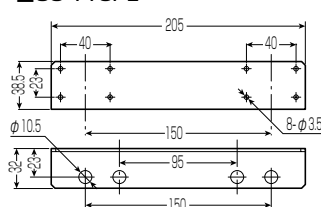

■ご注意

- スラブ面から調整座金底面迄の高さは190mm以上で使用してください。適合高さは使用する樹脂管の曲がり半径による為、事前に施工検証を行ってください。
- スラブ面から調整座金底面迄の高さが、210mm以上の場合は、サポートバーを使用しボルトの補強をしてください。

※2コ用は100mmと150mm
ピッチの2種類があります。

適合継手	規格
・座付水栓エルボ背面取付用・座付水栓ストレート	1コ用
・座付水栓曲がり45°・座付胴長ストレート	2コ用
・座付胴長曲がり45°	

品番	入数	最小入数	標準価格
GS-113	150	1	319
GS-113P	40	1	484
GS-113PL	60	1	600

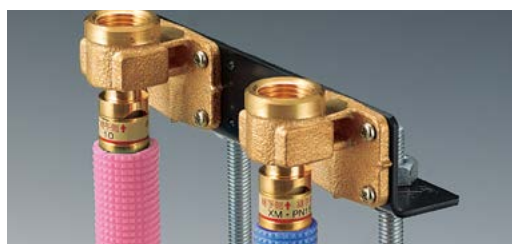

サポートバー

寸切りボルト(W3/8)の立ち上げ補強に

■GS-112S

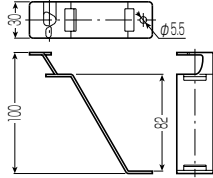

■GS-112

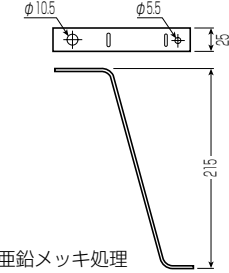

電気亜鉛メッキ処理

❗ご注意

●サポートバーは曲げ角度を変えて高さ調整できますが、曲げを繰り返すと折れますのでご注意ください。

あと付けタイプ

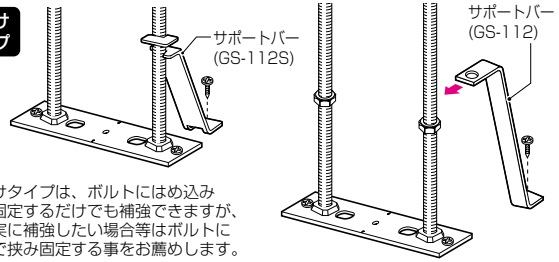

※あと付けタイプは、ボルトにはめ込み床面に固定するだけでも補強できますが、より確実に補強したい場合等はボルトにナットで挟み固定する事をお薦めします。

適合ボルト	品番	入数	最小入数	標準価格
W3/8	GS-112S	100	1	363
	GS-112	50	1	418

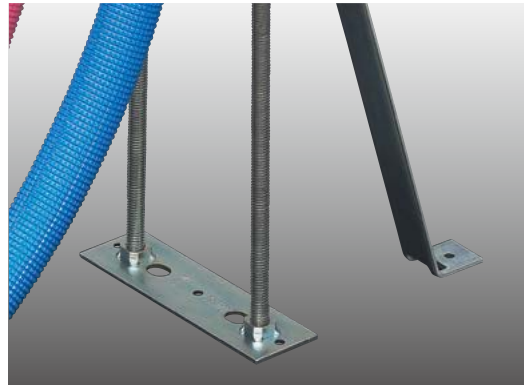
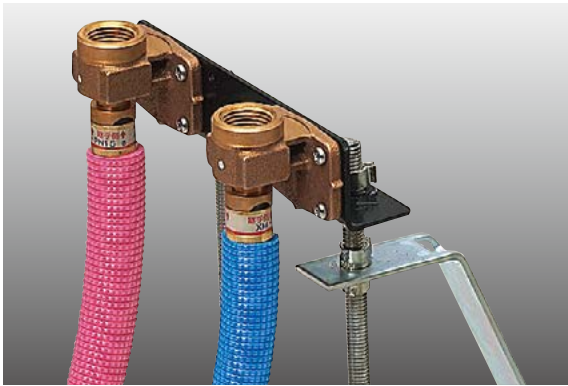

排水関連

防火部材

給水給湯リフォーム

ガス灯油リフォーム
ガス灯油配管関連

エアコン関連

インサート
埋設関連

工具

樹脂ヤ管

給水給湯関連付属品

632

継手関連

水栓ボックス

浴室部材
追焚き

融雪・暖房

その他

戸建て・集合住宅のヒートポンプ配管の化粧と保護に

エコキュート ヒートポンプ

耐候性・耐熱性に優れ、
仕上がりスッキリ！
ミライのヒートポンプ用
配管化粧カバー
スッキリラインE&付属品

本頁掲載以外の付属品も豊富に取り揃えております。

🔍 付属品の詳細は397～416頁へ

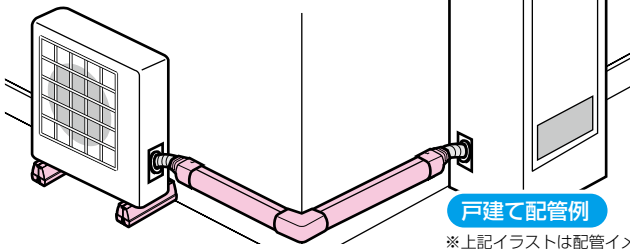

戸建て配管例

配管部材

カラー4色

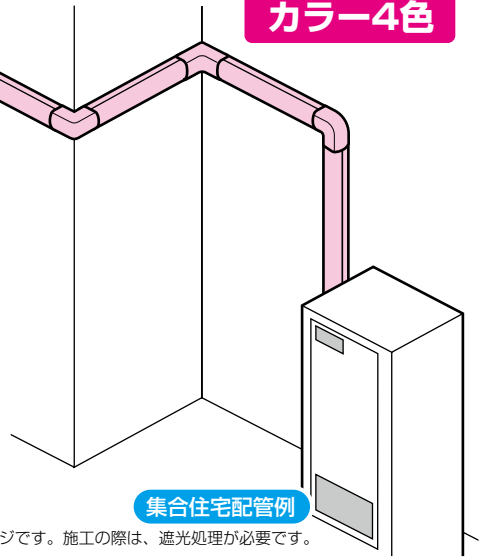

集合住宅配管例

※上記イラストは配管イメージです。施工の際は、遮光処理が必要です。

●エコキュート：ヒートポンプ⇄貯湯タンク間の配管には、弊社専用推奨品をご使用ください。(別途パンフレットをご請求ください。)
※器具側に指定部材がある場合は、そちらを優先してください。

スッキリライン® E

- 梱包がコンパクト。運搬がラクで、スペースも取りません。
- 耐候性・耐熱性に優れています。
- 壁色にマッチするカラー4色取り揃えております。
- 施工が簡単！スピーディー。

適合：φ36×2

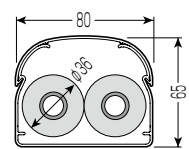

ストッパー付 全長：2.2m



■スッキリライン
カッター

🔍 色見本は394頁へ

色	品番	入数	最小入数	標準価格
ミルキーホワイト	GK-80E22M	6	1	2,500
ダークグレー	GK-80E22DG			
チョコレート	GK-80E22T			
黒	GK-80E22K			

■スッキリラインカッター

●カバーとベースをいっしょに切断できます。

適用	品番	入数	最小入数	標準価格
GK-80E型	GC-80	5	1	15,700

ダクト出ズミ

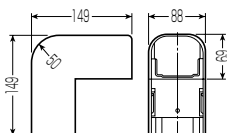

色	品番	入数	最小入数	標準価格
ミルキーホワイト	GKD-80M	10	1	840
ダークグレー	GKD-80DG			
チョコレート	GKD-80T			
黒	GKD-80K			

排水関連

防火部材

給水給湯リフォーム

ガス灯油配管関連
ガス灯油リフォーム

エアコン関連
空調関連

埋設関連
インサート

工具

サ樹脂管管

給水給湯関連付属品
633

継手関連
ヘッダー廻り

水栓ボックス

浴室部材
追焚き

融雪・暖房

その他





ヒートポンプ配管部材

排水関連

防火部材

給水給湯リフォーム

ガス灯油リフォーム
ガス灯油配管関連

エアコン関連

インサート
埋設関連

工具

樹脂ヤ
管管

634

継手
手回り

水栓
ボックス

浴室
焚部材

融雪・暖房

その他

ダクト入ズミ

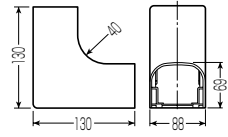

色
ミルキーホワイト
ダークグレー
チョコレート
黒

品番	入数	最小入数	標準価格
GKI-80M	10	1	840
GKI-80DG			
GKI-80T			
GKI-80K			

ダクト曲ガリ

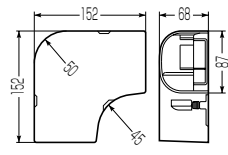

色
ミルキーホワイト
ダークグレー
チョコレート
黒

品番	入数	最小入数	標準価格
GKM-80M	10	1	840
GKM-80DG			
GKM-80T			
GKM-80K			

ダクトソケット

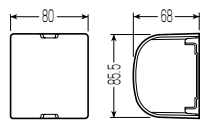

色
ミルキーホワイト
ダークグレー
チョコレート
黒

品番	入数	最小入数	標準価格
GKS-80M	20	1	300
GKS-80DG			
GKS-80T			
GKS-80K			

ダクトエンド

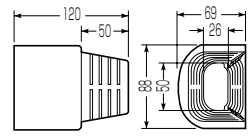

色
ミルキーホワイト
ダークグレー
チョコレート
黒

品番	入数	最小入数	標準価格
GKE-80M	10	1	590
GKE-80DG			
GKE-80T			
GKE-80K			

固定ブロック&付属品

固定ブロック

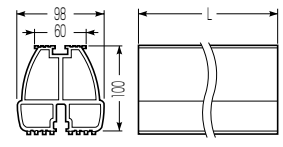

固定ブロックスペーサー



L	許容静荷重
350	980N(100kgf)
370	
400	
450	

固定ブロック端末カバー



品名	品番(色)		入数	最小入数	標準価格
固定ブロックスペーサー	黒	ミルキーホワイト	100	10	120
固定ブロック端末カバー	GKB-350K	GKB-350M			
固定ブロック端末カバー	黒	ミルキーホワイト	-	10	240
固定ブロック端末カバー	GKB-370K	GKB-370M			
固定ブロック端末カバー	黒	ミルキーホワイト	-	10	290
固定ブロック端末カバー	GKB-400K	GKB-400M			
固定ブロック端末カバー	黒	ミルキーホワイト	-	10	290
固定ブロック端末カバー	GKB-450K	GKB-450M			

(押え付)

超カンタン施工!
これだけじゃない
便利な特長!