



両サドル (PVC製)	両サドル (PE製)	両サドル (PE製)	両サドル
		 ブルー (B)	
346頁 590頁 775頁 817頁	346頁 590頁 775頁 817頁	590頁 ピンク (P)	354頁 606頁 788頁 827頁

掲載頁	品名(形状)	品番	管外径
-----	--------	----	-----

■ サヤフレキ2

571頁 746頁 797頁		LS2-16B-B(P)	φ21	LST-16	LST-16P	LST-16P-B(P)	—
		LS2-18B-B(P)	φ23	LST-18	LST-18P	LST-18P-B(P)	GGT-LS18
		LS2-22B-B(P)(M)	φ27.8	LST-22	LST-22P	LST-22P-B(P)	GGT-LS22
		LS2-25B-B(P)(M)	φ30.5	LST-25	LST-25P	LST-25P-B(P)	GGT-LS25
		LS2-28B-B(P)(M)	φ34	LST-28	LST-28P	LST-28P-B(P)	GGT-LS28
		LS2-30B-B(P)(M)	φ36.5	LST-30	LST-30P	LST-30P-B(P)	—
572頁		LS2-36B-B(P)(M)	φ42	LST-36	LST-36P	LST-36P-B(P)	—
		LS2-22PFB(P)10	(φ48.8)	—	—	—	—
		LS2-25PFB(P)10	(φ51.5)	—	—	—	—

■ ペックスフレキ

572頁		LS2-2210-B(P)T	φ27.8	LST-22	LST-22P	LST-22P-B(P)	GGT-LS22
		LS2-2213-B(P)T	φ27.8	LST-22	LST-22P	LST-22P-B(P)	GGT-LS22
		LS2-2513-B(P)T	φ30.5	LST-25	LST-25P	LST-25P-B(P)	GGT-LS25
		LS2-2816-B(P)T	φ34	LST-28	LST-28P	LST-28P-B(P)	GGT-LS28
		LS2-3016-B(P)T	φ36.5	LST-30	LST-30P	LST-30P-B(P)	—
		LS2-3620-B(P)T	φ42	LST-36	LST-36P	LST-36P-B(P)	—
745頁 799頁		S22M-7RW	φ27.8	LST-22	LST-22P	LST-22P-B(P)	GGT-LS22
		S30M1-10RW	φ36.5	LST-30	LST-30P	LST-30P-B(P)	—

■ サヤフレキ2 (濃グリーン)

745頁 797頁		MCS2-22	φ27.8	LST-22	LST-22P	LST-22P-B(P)	GGT-LS22
		MCS2-25	φ30.5	LST-25	LST-25P	LST-25P-B(P)	GGT-LS25
		MCS2-28	φ34	LST-28	LST-28P	LST-28P-B(P)	GGT-LS28
		MCS2-30	φ36.5	LST-30	LST-30P	LST-30P-B(P)	—
		MCS2-36	φ42	LST-36	LST-36P	LST-36P-B(P)	—

■ サヤフレキ2 (薄グリーン)

745頁 797頁		LS2-22B	φ27.8	LST-22	LST-22P	LST-22P-B(P)	GGT-LS22
		LS2-30B	φ36.5	LST-30	LST-30P	LST-30P-B(P)	—

■ ガス用CD管

339頁		VGS-16	φ21	LST-16	LST-16P	LST-16P-B(P)	—
		VGS-22A	φ28	LST-22	LST-22P	LST-22P-B(P)	GGT-LS22
		VGS-25	φ30.5	LST-25	LST-25P	LST-25P-B(P)	GGT-LS25
		VGS-28	φ34	LST-28	LST-28P	LST-28P-B(P)	GGT-LS28
		VGS-30	φ36.5	LST-30	LST-30P	LST-30P-B(P)	—
		VGS-36	φ42	LST-36	LST-36P	LST-36P-B(P)	—
		VGS-42	φ47	—	LST-42P	—	—

■ 土中サヤ管

339頁		LS-22BJ	φ27.5	LST-22	LST-22P	LST-22P-B(P)	GGT-LS22
		LS-25BJ	φ30.5	LST-25	LST-25P	LST-25P-B(P)	GGT-LS25
		LS-30BJ	φ36.5	LST-30	LST-30P	LST-30P-B(P)	—
		LS-36BJ	φ42	LST-36	LST-36P	LST-36P-B(P)	—
		LS-42BJ	φ47.7	—	LST-42P	—	—

電気・ガス式鋸打機  
対応

電気・ガス式鋸打機  
対応

片サドル	連結サドル	連結サドル ・ダブル	サヤ管 クリップ	サヤ管 クリップ	土間用サヤ 管クリップ	根太用サヤ 管クリップ	
353頁 605頁 787頁 826頁	349頁 591頁 777頁 818頁	349頁 592頁 778頁 818頁	348頁 591頁 776頁 819頁	353頁 605頁 787頁 826頁	593頁	594頁	
GGKT-LS16	LSY-16	—	LSF-16	—	—	—	
GGKT-LS18	LSY-18	—	LSF-18	—	—	—	
GGKT-LS22	LSY-22	LSY2-22	LSF-22	GGF-LS22	LSFD-22	LSFN-22	
GGKT-LS25	LSY-25	—	LSF-25	GGF-LS25	LSFD-25	LSFN-25	
GGKT-LS28	LSY-28	—	LSF-28	GGF-LS28	—	—	
GGKT-LS30	LSY-30	—	LSF-30	GGF-LS30	—	—	
GGKT-LS36	LSY-36	—	LSF-36	—	—	—	
—	—	—	—	—	—	—	
—	—	—	—	—	—	—	
GGKT-LS22	LSY-22	LSY2-22	LSF-22	GGF-LS22	LSFD-22	LSFN-22	
GGKT-LS22	LSY-22	LSY2-22	LSF-22	GGF-LS22	LSFD-22	LSFN-22	
GGKT-LS25	LSY-25	—	LSF-25	GGF-LS25	LSFD-25	LSFN-25	
GGKT-LS28	LSY-28	—	LSF-28	GGF-LS28	—	—	
GGKT-LS30	LSY-30	—	LSF-30	GGF-LS30	—	—	
GGKT-LS36	LSY-36	—	LSF-36	—	—	—	
GGKT-LS22	LSY-22	LSY2-22	LSF-22	GGF-LS22	LSFD-22	LSFN-22	
GGKT-LS30	LSY-30	—	LSF-30	GGF-LS30	—	—	
GGKT-LS22	LSY-22	LSY2-22	LSF-22	GGF-LS22	LSFD-22	LSFN-22	
GGKT-LS25	LSY-25	—	LSF-25	GGF-LS25	LSFD-25	LSFN-25	
GGKT-LS28	LSY-28	—	LSF-28	GGF-LS28	—	—	
GGKT-LS30	LSY-30	—	LSF-30	GGF-LS30	—	—	
GGKT-LS36	LSY-36	—	LSF-36	—	—	—	
GGKT-LS22	LSY-22	LSY2-22	LSF-22	GGF-LS22	LSFD-22	LSFN-22	
GGKT-LS30	LSY-30	—	LSF-30	GGF-LS30	—	—	
GGKT-LS16	LSY-16	—	LSF-16	—	—	—	
GGKT-LS22	LSY-22	LSY2-22	LSF-22	GGF-LS22	LSFD-22	LSFN-22	
GGKT-LS25	LSY-25	—	LSF-25	GGF-LS25	LSFD-25	LSFN-25	
GGKT-LS28	LSY-28	—	LSF-28	GGF-LS28	—	—	
GGKT-LS30	LSY-30	—	LSF-30	GGF-LS30	—	—	
GGKT-LS36	LSY-36	—	LSF-36	—	—	—	
—	—	—	—	—	—	—	
GGKT-LS22	LSY-22	LSY2-22	LSF-22	GGF-LS22	LSFD-22	LSFN-22	
GGKT-LS25	LSY-25	—	LSF-25	GGF-LS25	LSFD-25	LSFN-25	
GGKT-LS30	LSY-30	—	LSF-30	GGF-LS30	—	—	
GGKT-LS36	LSY-36	—	LSF-36	—	—	—	
—	—	—	—	—	—	—	

排水  
関連

防火部  
材

給水給湯リ  
フォーム

ガス灯油配  
管関連

空調  
関連

埋設  
関連

工  
具

サ  
ヤ  
管

給水給湯  
関連

継手  
関連

水栓  
ホックス

浴室  
部材

融雪・  
暖房

その他

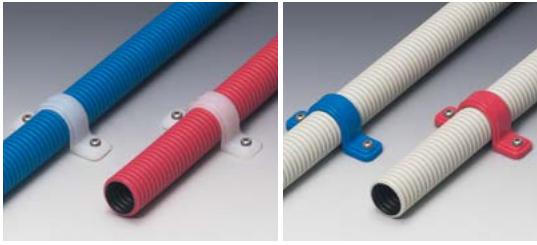

 吊りボルト用サヤ管クリップ ボルト途中・先端用 <b>592頁</b>	 吊りボルト用サヤ管クリップ ボルト先端用 <b>592頁</b>	 吊りボルト用サヤ管クリップ ボルトクリップ付 <b>593頁</b> <b>778頁</b> <b>819頁</b>	 吊りボルト用サヤ管クリップ ダブルタイプボルトクリップ付 <b>593頁</b> <b>778頁</b> <b>819頁</b>
---	--	--	--

掲載頁	品名(形状)	品番	管外径
-----	--------	----	-----

■サヤフレキ2

571頁 746頁 797頁	 (B) (P) (M) サヤフレキ2・被覆10mm厚	LS2-16B-B(P)	φ21
		LS2-18B-B(P)	φ23
		LS2-22B-B(P)(M)	φ27.8
		LS2-25B-B(P)(M)	φ30.5
		LS2-28B-B(P)(M)	φ34
		LS2-30B-B(P)(M)	φ36.5
572頁	 (B) (P)	LS2-36B-B(P)(M)	φ42
		LS2-22PFB(P)10	(φ48.8)
		LS2-25PFB(P)10	(φ51.5)

LSFBM-16	LSFBE-16	—	—
LSFBM-18	LSFBE-18	LSFT-18	LSFT-18W
LSFBM-22	LSFBE-22	LSFT-22	LSFT-22W
LSFBM-25	LSFBE-25	LSFT-25	LSFT-25W
LSFBM-28	LSFBE-28	LSFT-28	LSFT-28W
LSFBM-30	LSFBE-30	LSFT-30	LSFT-30W
—	—	LSFT-36	—
—	—	—	—
—	—	—	—

■ペックスフレキ

572頁	 (B) (P)	LS2-2210-B(P)T	φ27.8
		LS2-2213-B(P)T	φ27.8
		LS2-2513-B(P)T	φ30.5
		LS2-2816-B(P)T	φ34
		LS2-3016-B(P)T	φ36.5
		LS2-3620-B(P)T	φ42
745頁 799頁	 (M)	S22M-7RW	φ27.8
		S30M1-10RW	φ36.5

LSFBM-22	LSFBE-22	LSFT-22	LSFT-22W
LSFBM-22	LSFBE-22	LSFT-22	LSFT-22W
LSFBM-25	LSFBE-25	LSFT-25	LSFT-25W
LSFBM-28	LSFBE-28	LSFT-28	LSFT-28W
LSFBM-30	LSFBE-30	LSFT-30	LSFT-30W
—	—	LSFT-36	—
LSFBM-22	LSFBE-22	LSFT-22	LSFT-22W
LSFBM-30	LSFBE-30	LSFT-30	LSFT-30W

■サヤフレキ2 (濃グリーン)

745頁 797頁	 (濃グリーン)	MCS2-22	φ27.8
		MCS2-25	φ30.5
		MCS2-28	φ34
		MCS2-30	φ36.5
		MCS2-36	φ42

LSFBM-22	LSFBE-22	LSFT-22	LSFT-22W
LSFBM-25	LSFBE-25	LSFT-25	LSFT-25W
LSFBM-28	LSFBE-28	LSFT-28	LSFT-28W
LSFBM-30	LSFBE-30	LSFT-30	LSFT-30W
—	—	LSFT-36	—

■サヤフレキ2 (薄グリーン)

745頁 797頁	 (薄グリーン)	LS2-22B	φ27.8
		LS2-30B	φ36.5

LSFBM-22	LSFBE-22	LSFT-22	LSFT-22W
LSFBM-30	LSFBE-30	LSFT-30	LSFT-30W

■ガス用CD管

339頁	 (ガス用CD管)	VGS-16	φ21
		VGS-22A	φ28
		VGS-25	φ30.5
		VGS-28	φ34
		VGS-30	φ36.5
		VGS-36	φ42
		VGS-42	φ47

LSFBM-16	LSFBE-16	—	—
LSFBM-22	LSFBE-22	LSFT-22	LSFT-22W
LSFBM-25	LSFBE-25	LSFT-25	LSFT-25W
LSFBM-28	LSFBE-28	LSFT-28	LSFT-28W
LSFBM-30	LSFBE-30	LSFT-30	LSFT-30W
—	—	LSFT-36	—
—	—	—	—

■土中サヤ管

339頁	 (土中サヤ管)	LS-22BJ	φ27.5
		LS-25BJ	φ30.5
		LS-30BJ	φ36.5
		LS-36BJ	φ42
		LS-42BJ	φ47.7

LSFBM-22	LSFBE-22	LSFT-22	LSFT-22W
LSFBM-25	LSFBE-25	LSFT-25	LSFT-25W
LSFBM-30	LSFBE-30	LSFT-30	LSFT-30W
—	—	LSFT-36	—
—	—	—	—

是非！  
お試しください！

※注

※注

<p>座付きサヤ管クリップ</p> <p>594頁</p>	<p>自在クリップ</p> <p>349頁 594頁 777頁 820頁</p>	<p>サヤ管連サドル (樹脂製)</p> <p>350頁 597頁 776頁 817頁</p>	<p>サヤ管連サドル (樹脂製)</p> <p>776頁 817頁</p>	<p>サヤ管連サドル</p> <p>350頁 597頁 776頁 816頁</p>	<p>ワニグチ片サドル</p> <p>ミルキーホワイト ブルー(B) ピンク(P)</p> <p>596頁</p>	<p>ワニグチ片サドル</p> <p>ベージュ(J) グレー(G) 黒(K) ミルキーホワイト(M)</p> <p>347頁 782頁 821頁</p>
-------------------------------	--	---	---	---	---	--

※注. ワニグチ片サドルにはサヤ管等のスリ止め機能はありません。通管配管を固定する場合は固定補助用としてご使用ください。

LSFZ-16	GT-S	—	—	—	—	КТК-16J(G)(K)(M)
LSFZ-18	GT-S	—	—	—	—	КТК-16J(G)(K)(M)
LSFZ-22	GT-M	LST2-22	—	ST2(3,4)-22	КТК-S(B)(P)	КТК-22J(G)(K)(M)
LSFZ-25	GT-M	—	—	—	КТК-S(B)(P)	КТК-22J(G)(K)(M)
LSFZ-28	GT-L	LST2-28	—	ST2-28	КТК-L(B)(P)	КТК-28J(G)(K)(M)
LSFZ-30	GT-L	LST2-30	LST2-307	ST2(3,4)-30	КТК-L(B)(P)	КТК-28J(G)(K)(M)
—	—	—	—	—	—	—
—	—	—	—	—	—	—
—	—	—	—	—	—	—

LSFZ-22	GT-M	LST2-22	—	ST2(3,4)-22	КТК-S(B)(P)	КТК-22J(G)(K)(M)
LSFZ-22	GT-M	LST2-22	—	ST2(3,4)-22	КТК-S(B)(P)	КТК-22J(G)(K)(M)
LSFZ-25	GT-M	—	—	—	КТК-S(B)(P)	КТК-22J(G)(K)(M)
LSFZ-28	GT-L	LST2-28	—	ST2-28	КТК-L(B)(P)	КТК-28J(G)(K)(M)
LSFZ-30	GT-L	LST2-30	LST2-307	ST2(3,4)-30	КТК-L(B)(P)	КТК-28J(G)(K)(M)
—	—	—	—	—	—	—
LSFZ-22	GT-M	LST2-22	—	ST2(3,4)-22	КТК-S(B)(P)	КТК-22J(G)(K)(M)
LSFZ-30	GT-L	LST2-30	LST2-307	ST2(3,4)-30	КТК-L(B)(P)	КТК-28J(G)(K)(M)

LSFZ-22	GT-M	LST2-22	—	ST2(3,4)-22	КТК-S	КТК-22J(G)(K)(M)
LSFZ-25	GT-M	—	—	—	КТК-S	КТК-22J(G)(K)(M)
LSFZ-28	GT-L	LST2-28	—	ST2-28	КТК-L	КТК-28J(G)(K)(M)
LSFZ-30	GT-L	LST2-30	LST2-307	ST2(3,4)-30	КТК-L	КТК-28J(G)(K)(M)
—	—	—	—	—	—	КТК-36J(G)(K)(M)

LSFZ-22	GT-M	LST2-22	—	ST2(3,4)-22	КТК-S	КТК-22J(G)(K)(M)
LSFZ-30	GT-L	LST2-30	LST2-307	ST2(3,4)-30	КТК-L	КТК-28J(G)(K)(M)
—	—	—	—	—	—	—

LSFZ-16	GT-S	—	—	—	—	КТК-16J(G)(K)(M)
LSFZ-22	GT-M	LST2-22	—	ST2(3,4)-22	КТК-S	КТК-22J(G)(K)(M)
LSFZ-25	GT-M	—	—	—	КТК-S	КТК-22J(G)(K)(M)
LSFZ-28	GT-L	LST2-28	—	ST2-28	КТК-L	КТК-28J(G)(K)(M)
LSFZ-30	GT-L	LST2-30	LST2-307	ST2(3,4)-30	КТК-L	КТК-28J(G)(K)(M)
—	—	—	—	—	—	КТК-36J(G)(K)(M)
—	—	—	—	—	—	—

LSFZ-22	GT-M	LST2-22	—	ST2(3,4)-22	КТК-S	КТК-22J(G)(K)(M)
LSFZ-25	GT-M	—	—	—	КТК-S	КТК-22J(G)(K)(M)
LSFZ-30	GT-L	LST2-30	LST2-307	ST2(3,4)-30	КТК-L	КТК-28J(G)(K)(M)
—	—	—	—	—	КТК-L	КТК-36J(G)(K)(M)
—	—	—	—	—	—	—

排水関連

防火部材

給水給湯リフト

ガス灯油配管関連

エアコン関連

埋設関連

工具

サ樹脂管

給水給湯関連

継手関連

水栓ボックス

浴室部材

融雪・暖房

その他



両サドル (PVC製)	両サドル (PE製)	両サドル (PE製)	両サドル
590頁 775頁 817頁	590頁 775頁 817頁	ブルー (B) ピンク (P) 590頁	354頁 606頁 788頁 827頁

掲載頁	品名(形状)	品番	管外径
-----	--------	----	-----

■だるまサヤフレキ

746頁 799頁		LS-22WJ	φ27.5×2

■遮熱管

573頁 620頁 746頁 798頁		CU(T)2-10	φ14.2
		CU(T)2-14(-LG)	φ19
		CU(T)2-16(-LG)	φ23
		CU(T)2-22	φ30.5
		CU2-28	φ34
		CU2-30	φ36.5
		CU2-36	φ42

—	—	—	—
—	LST-14P	LST-14P-B(P)	—
LST-18	LST-18P	LST-18P-B(P)	GGT-LS18
LST-25	LST-25P	LST-25P-B(P)	GGT-LS25
LST-28	LST-28P	LST-28P-B(P)	GGT-LS28
LST-30	LST-30P	LST-30P-B(P)	—
LST-36	LST-36P	LST-36P-B(P)	—

■ミラボックス・被覆

574頁 575頁		被覆 5mm厚	PEX-10PF(B)(P)5	(φ24)
			PEX-13PF(B)(P)5	(φ28)
			PEX-16PF(B)(P)5	(φ32.5)
			PEX-20PF(B)(P)5	(φ38)
		被覆 10mm厚	PEX-10PF(B)(P)10	(φ34)
			PEX-13PF(B)(P)10	(φ38)
			PEX-16PF(B)(P)10	(φ42.5)
			PEX-20PF(B)(P)10	(φ48)

LST-18	LST-18P	LST-18P-B(P)	GGT-LS18
LST-22	LST-22P	LST-22P-B(P)	GGT-LS22
LST-25	LST-25P	LST-25P-B(P)	GGT-LS25
LST-30	LST-30P	LST-30P-B(P)	—
LST-28	LST-28P	LST-28P-B(P)	GGT-LS28
LST-30	LST-30P	LST-30P-B(P)	—
LST-36	LST-36P	LST-36P-B(P)	—
LST-36	LST-36P	LST-36P-B(P)	—

■ガードフレキ

573頁		ブルー(B) ピンク(P)	GPX2-10-B(P)2(4)	φ19
			GPX2-13-B(P)2(4)	φ23.5
			GPX2-16-B(P)2(4)	φ31
			GPX2-20-B(P)2	φ42
		プロテクトチューブ ブルー(B) ピンク(P)	PT2-10-B(P)4	φ19
			PT2-13-B(P)4	φ23.5
			PT2-16-B(P)2	φ31
			PT2-20-B(P)2	φ42

—	LST-14P	LST-14P-B(P)	—
LST-18	LST-18P	LST-18P-B(P)	GGT-LS18
LST-25	LST-25P	LST-25P-B(P)	GGT-LS25
LST-36	LST-36P	LST-36P-B(P)	—
—	LST-14P	LST-14P-B(P)	—
LST-18	LST-18P	LST-18P-B(P)	GGT-LS18
LST-25	LST-25P	LST-25P-B(P)	GGT-LS25
LST-36	LST-36P	LST-36P-B(P)	—

適合管(呼び)

市販品 ■被覆ポリブテン管	被覆 5mm厚	10	(φ24)
		13	(φ28)
		16	(φ33)
		20	(φ38)
	被覆 10mm厚	10	(φ34)
		13	(φ38)
		16	(φ43)
		20	(φ48)

LST-18	LST-18P	LST-18P-B(P)	GGT-LS18
LST-22	LST-22P	LST-22P-B(P)	GGT-LS22
LST-25	LST-25P	LST-25P-B(P)	GGT-LS25
LST-30	LST-30P	LST-30P-B(P)	—
LST-28	LST-28P	LST-28P-B(P)	GGT-LS28
LST-30	LST-30P	LST-30P-B(P)	—
LST-36	LST-36P	LST-36P-B(P)	—
LST-36	LST-36P	LST-36P-B(P)	—

電気・ガス式紙打機  
対応

電気・ガス式紙打機  
対応

片サドル	連結サドル	連結サドル ・ダブル	サヤ管 クリップ	サヤ管 クリップ	土間用サヤ 管クリップ	根太用サヤ 管クリップ	PF管 連サドル
353頁 605頁 787頁 826頁	591頁 777頁 818頁	592頁 778頁 818頁	591頁 776頁 819頁	353頁 605頁 787頁 826頁	593頁	594頁	779頁
—	—	—	—	—	—	—	—
—	—	—	—	—	—	—	—
—	—	—	—	—	—	—	—
GGKT-LS14	LSY-14	—	LSF-14	—	—	—	—
GGKT-LS18	LSY-18	—	LSF-18	—	—	—	—
GGKT-LS25	LSY-25	—	LSF-25	GGF-LS25	LSFD-25	LSFN-25	—
GGKT-LS28	LSY-28	—	LSF-28	GGF-LS28	—	—	—
GGKT-LS30	LSY-30	—	LSF-30	GGF-LS30	—	—	—
GGKT-LS36	LSY-36	—	LSF-36	—	—	—	—
GGKT-LS18	—	—	—	—	—	—	SF2-16J(G)
GGKT-LS22	—	—	—	GGF-LS22	—	—	—
GGKT-LS25	—	—	—	GGF-LS25	—	—	—
GGKT-LS30	—	—	—	GGF-LS30	—	—	—
GGKT-LS28	—	—	—	GGF-LS25	—	—	—
GGKT-LS30	—	—	—	GGF-LS30	—	—	—
GGKT-LS36	—	—	—	—	—	—	—
GGKT-LS36	—	—	—	—	—	—	—
GGKT-LS14	LSY-14	—	LSF-14	—	—	—	—
GGKT-LS18	LSY-18	—	LSF-18	—	—	—	—
GGKT-LS25	LSY-25	—	LSF-25	GGF-LS-25	LSFD-25	LSFN-25	—
GGKT-LS36	LSY-36	—	LSF-36	—	—	—	—
GGKT-LS14	LSY-14	—	LSF-14	—	—	—	—
GGKT-LS18	LSY-18	—	LSF-18	—	—	—	—
GGKT-LS25	LSY-25	—	LSF-25	GGF-LS-25	LSFD-25	LSFN-25	—
GGKT-LS36	LSY-36	—	LSF-36	—	—	—	—
GGKT-LS18	—	—	—	—	—	—	SF2-16J(G)
GGKT-LS22	—	—	—	—	—	—	—
GGKT-LS25	—	—	—	—	—	—	—
GGKT-LS30	—	—	—	—	—	—	—
GGKT-LS28	—	—	—	—	—	—	—
GGKT-LS30	—	—	—	—	—	—	—
GGKT-LS36	—	—	—	—	—	—	—
GGKT-LS36	—	—	—	—	—	—	—





- 排水関連
- 防火部材
- 給水給湯リフォーム
- ガス灯油配管関連
- エアコン関連
- 埋設関連
- 工具
- サ樹脂管
- 給水給湯関連付属品
- 継手廻り
- 水栓ボックス
- 浴室焚き
- 融雪・暖房
- その他





# サドル適合表



 吊りボルト用サヤ管クリップ ボルト途中・先端用 <b>592頁</b>	 吊りボルト用サヤ管クリップ ボルト先端用 <b>592頁</b>	 吊りボルト用サヤ管クリップ ボルトクリップ付 <b>593頁</b>	 吊りボルト用サヤ管クリップダブルタイプ ボルトクリップ付 <b>593頁</b>
--	---	--	---



掲載頁	品名(形状)	品番	管外径
-----	--------	----	-----

## ■だるまサヤフレキ

746頁 799頁		LS-22WJ	φ27.5×2



—	—	—	—

## ■遮熱管

573頁 620頁 746頁 798頁		薄グリーン(LG)	
		CU(T)2-10	φ14.2
		CU(T)2-14(-LG)	φ19
		CU(T)2-16(-LG)	φ23
		CU(T)2-22	φ30.5
		CU2-28	φ34
		CU2-30	φ36.5
		半割れタイプ(CUT2)	CU2-36

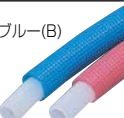

—	—	—	—
—	—	—	—
LSFBM-18	LSFBE-18	LSFT-18	LSFT-18W
LSFBM-25	LSFBE-25	LSFT-25	LSFT-25W
LSFBM-28	LSFBE-28	LSFT-28	LSFT-28W
LSFBM-30	LSFBE-30	LSFT-30	LSFT-30W
—	—	—	—

## ■ミラボックス・被覆

574頁 575頁		ブルー(B)	被覆5mm厚	PEX-10PF(B)(P)5	φ24	
				PEX-13PF(B)(P)5	φ28	
				PEX-16PF(B)(P)5	φ32.5	
				PEX-20PF(B)(P)5	φ38	
		ピンク(P)	被覆10mm厚	PEX-10PF(B)(P)10	φ34	
				PEX-13PF(B)(P)10	φ38	
				PEX-16PF(B)(P)10	φ42.5	
				PEX-20PF(B)(P)10	φ48	
				アイボリー		

—	—	—	—
—	—	—	—
—	—	—	—
—	—	—	—
—	—	—	—
—	—	—	—
—	—	—	—

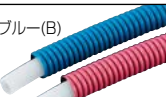
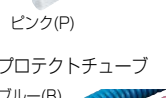
## ■ガードフレキ

573頁		ブルー(B)	被覆5mm厚	GPX2-10-B(P)2(4)	φ19		
				GPX2-13-B(P)2(4)	φ23.5		
				GPX2-16-B(P)2(4)	φ31		
				GPX2-20-B(P)2	φ42		
		ピンク(P)	被覆10mm厚				
				プロテクトチューブ	被覆5mm厚	PT2-10-B(P)4	φ19
				ブルー(B)		PT2-13-B(P)4	φ23.5
	PT2-16-B(P)2		φ31				
	PT2-20-B(P)2		φ42				

—	—	—	—
LSFBM-18	LSFBE-18	LSFT-18	LSFT-18W
LSFBM-25	LSFBE-25	LSFT-25	LSFT-25W
—	—	—	—
—	—	—	—
—	—	—	—
—	—	—	—

## 適合管(呼び)

市販品 ■被覆ポリブテン管	被覆5mm厚	10	(φ24)
		13	(φ28)
		16	(φ33)
		20	(φ38)
	被覆10mm厚	10	(φ34)
		13	(φ38)
		16	(φ43)
		20	(φ48)

—	—	—	—
—	—	—	—
—	—	—	—
—	—	—	—
—	—	—	—
—	—	—	—
—	—	—	—

※注

※注

<p>座付きサヤ管クリップ</p> <p>594頁</p>	<p>自在クリップ</p> <p>349頁 594頁 777頁 820頁</p>	<p>サヤ管連サドル (樹脂製)</p> <p>350頁 597頁 776頁 817頁</p>	<p>サヤ管連サドル</p> <p>350頁 597頁 776頁 816頁</p>	<p>遮熱管連サドル</p> <p>597頁 779頁 820頁</p>	<p>ワニグチ片サドル</p> <p>596頁</p>	<p>ワニグチ片サドル</p> <p>347頁 782頁 821頁</p>
-------------------------------	--	---	---	--	-----------------------------	---

※注. ワニグチ片サドルにはサヤ管等のスリ止め機能はありません。通管配管を固定する場合は固定補助用としてご使用ください。

—	—	LST2-22	ST2-22	—	—	—
---	---	---------	--------	---	---	---

—	—	—	—	—	—	—
—	—	—	—	ST2-CU14	—	KTK-16J(G)(K)(M)
LSFZ-18	GT-S	—	—	—	—	KTK-16J(G)(K)(M)
LSFZ-25	GT-M	—	—	—	KTK-S(B)(P)	KTK-22J(G)(K)(M)
LSFZ-28	GT-L	LST2-28	ST2-28	—	KTK-L(B)(P)	KTK-28J(G)(K)(M)
LSFZ-30	—	LST2-30	ST2-30	—	KTK-L(B)(P)	KTK-28J(G)(K)(M)
—	—	—	—	—	KTK-L(B)(P)	KTK-36J(G)(K)(M)

—	GT-S	—	—	—	—	KTK-16J(G)(K)(M)
—	GT-S(M)	LST2-22	ST2-22	—	KTK-S(B)(P)	KTK-22J(G)(K)(M)
—	GT-M(L)	LST2-22	ST2-22	—	KTK-S(B)(P)	KTK-22J(G)(K)(M)
—	GT-L	LST2-28	ST2-28	—	—	KTK-28J(G)(K)(M)
—	GT-M	LST2-28	ST2-28	—	—	KTK-28J(G)(K)(M)
—	GT-L	LST2-30	ST2-30	—	KTK-L(B)(P)	KTK-28J(G)(K)(M)
—	GT-L	LST2-30	ST2-30	—	KTK-L(B)(P)	KTK-36J(G)(K)(M)
—	—	—	—	—	—	KTK-36J(G)(K)(M)

—	—	—	—	ST2-CU14	—	KTK-16J(G)(K)(M)
LSFZ-18	GT-S	—	—	—	—	KTK-16J(G)(K)(M)
LSFZ-25	GT-M	—	—	—	KTK-S(B)(P)	KTK-22J(G)(K)(M)
—	—	—	—	—	KTK-L(B)(P)	KTK-36J(G)(K)(M)
—	—	—	—	ST2-CU14	—	KTK-16J(G)(K)(M)
LSFZ-18	GT-S	—	—	—	—	KTK-16J(G)(K)(M)
LSFZ-25	GT-M	—	—	—	KTK-S(B)(P)	KTK-22J(G)(K)(M)
—	—	—	—	—	KTK-L(B)(P)	KTK-36J(G)(K)(M)

—	GT-S	—	—	—	—	KTK-16J(G)(K)(M)
—	GT-S(M)	LST2-22	ST2-22	—	KTK-S(B)(P)	KTK-22J(G)(K)(M)
—	GT-M(L)	LST2-22	ST2-22	—	KTK-S(B)(P)	KTK-22J(G)(K)(M)
—	GT-L	LST2-28	ST2-28	—	—	KTK-28J(G)(K)(M)
—	GT-M	LST2-28	ST2-28	—	—	KTK-28J(G)(K)(M)
—	GT-L	LST2-30	ST2-30	—	KTK-L(B)(P)	KTK-28J(G)(K)(M)
—	GT-L	LST2-30	ST2-30	—	KTK-L(B)(P)	KTK-36J(G)(K)(M)
—	—	—	—	—	—	KTK-36J(G)(K)(M)

排水関連

防火部材

給水給湯リフォーム

ガス灯油リフォーム

エアコン関連

埋設関連

工具

サ樹脂管

給水給湯関連

継手回り

水栓ボックス

浴室部材

融雪・暖房

その他





# サドル適合表



掲載頁	品名(形状)	品番	管外径
-----	--------	----	-----

## ■ダ円サヤフレキ2

744頁 798頁	 ミルキーホワイト(M) 薄グリーン(LG)	VO2-7M(LG)	36×23.5
		VO2-10M	40×27

ダ円サドル	ダ円 連サドル	ダ円 連結サドル
772頁 814頁	773頁 815頁	774頁 814頁

## ■ボックスフレキ (ダ円サヤ管ユニットタイプ)

745頁 799頁		VO2-0707M(-E)	36×23.5
		VO2-0710M(-E)	40×27
		VO2-1010M(-E)	40×27

VOT-7	VOT2(3)-7	VOY-7
VOT-10	—	—



掲載頁	品名(形状)	品番	管外径
-----	--------	----	-----

## ■ミラボックス・(ゴールド) 被覆エイト

744頁 796頁		被覆5mm厚	PEX-10PFJ5W	(24×2)
			PEX-13PFJ5W	(28×2)
		被覆10mm厚	PEX-10PFJ10W	(34×2)
			PEX-13PFJ10W	(38×2)
795頁	(ゴールド)	PEX10GPFJ10W	(34×2)	

ダ円サドル	サヤ管 連サドル	サヤ管連サ ドル(樹脂製)
772頁 814頁	776頁 816頁	776頁 817頁

## ■ミラボックス・(ゴールド) ペア被覆

743頁 796頁		被覆10mm厚	PEX-7WPF10	(41×31)
			PEX-7WPF10E	(41×31)
			PEX-10WPF10	(47×34)
			PEX-10WPF10E	(47×34)
795頁	(ゴールド)	被覆10mm厚	PEX7GWPF10	(41×31)
			PEX7GWPF10E	(41×31)
			PEX10GWPF10	(47×34)
			PEX10GWPF10E	(47×34)



VOT-13	—	—
VOT-13	—	—
VOT-13	—	—
VOT-13	—	—
VOT-13	—	—
VOT-13	—	—
VOT-13	—	—
VOT-13	—	—

## ■ミラボックス・ゴールド被覆

794頁		被覆10mm厚	PEX-7GPF10	(φ31)
			PEX-10GPF10	(φ34)
			PEX-13GPF10	(φ38)
			PEX-16GPF10	(φ42.5)

—	—	—
—	—	—
—	—	—
—	—	—

是非！  
お試しください！

ダ円クリップ	ダ円クリップ (縦連タイプ)	ダ円クリップ (吊りボルト用)	座付きダ円 クリップ	ペア管 クリップ	サヤ管 連サドル		
 773頁 815頁	 773頁 815頁	 775頁 816頁	 774頁 816頁	 774頁 815頁	 776頁 817頁		
VOF-7(K) VOF-10	VOF2-7T -	VOFT-7 -	VOFZ-7 VOFZ-10	VOP-7 -	LST2-307 -		
VOF-7(K) VOF-7(K) VOF-10	VOF2-7T VOF2-7T -	VOFT-7 VOFT-7 -	VOFZ-7 VOFZ-7 VOFZ-10	VOP-7 VOP-7 -	LST2-307 LST2-307 -		
ダ円クリップ	ペア管クリップ	両サドル (PVC製)	両サドル (PE製)				
 773頁 815頁	 774頁 815頁	 775頁 817頁	 775頁 817頁				
-	-	-	-				
-	-	-	-				
-	-	-	-				
-	-	-	-				
-	-	-	-				
VOF-10	VOP-13	-	-				
VOF-10	VOP-13	-	-				
VOF-13	VOP-13	-	-				
VOF-13	VOP-13	-	-				
VOF-10	VOP-13	-	-				
VOF-10	VOP-13	-	-				
VOF-13	VOP-13	-	-				
VOF-13	VOP-13	-	-				
-	-	LST-25	LST-25P				
-	-	LST-28	LST-28P				
-	-	LST-30	LST-30P				
-	-	LST-36	LST-36P				

排水  
関連

防火  
部材

給水  
給湯  
リフォーム

ガス  
灯油  
リフォーム  
関連

エ  
ア  
コ  
ン  
関  
連

埋  
設  
関  
連

工  
具

サ  
樹  
ヤ  
脂  
管  
管

給  
水  
給  
湯  
関  
連  
付  
属  
品

継  
手  
関  
連  
ヘ  
ッ  
ダ  
ー  
廻  
り

水  
栓  
ホ  
ッ  
ク  
ス

浴  
室  
部  
材  
追  
焚  
き

融  
雪  
・  
暖  
房

そ  
の  
他



樹脂管 両サドル	樹脂管 両サドル ブルー(B) ピンク(P)	樹脂管 両サドル ペア用	片サドル
596頁 779頁 820頁	596頁	779頁 820頁	596頁

掲載頁	品名(形状)	品番	管外径
-----	--------	----	-----

■ミラボックス

570頁 742頁		PEX-10A(S)	φ13
		PEX-13A(S)	φ17
		PEX-16H(S)	φ21.5
		PEX-20H(S)	φ27

		※3	
PST-10A	PST-10A-B(P)	PST-10AW	KT-5
PST-13A	PST-13A-B(P)	PST-13AW	KT-14C
PST-16H	PST-16H-B(P)	—	KT-22C
PST-20H	PST-20H-B(P)	—	KT-30

■ミラボックス・RH

742頁 793頁		PEX- 7A-RH	φ10
		PEX-10A-RH	φ13
		PEX-13A-RH	φ17
		PEX-16A-RH	φ21.5

		※3	
PST- 7A	—	—	—
PST-10A	PST-10A-B(P)	PST-10AW	KT-5
PST-13A	PST-13A-B(P)	PST-13AW	KT-14C
PST-16H	PST-16H-B(P)	—	KT-22C

■ミラボックス・ゴールド

794頁		PEX- 7GX	φ10
		PEX-10GX	φ13
		PEX-13GX	φ17
		PEX-16GX	φ21.5

		※3	
PST- 7A	—	—	—
PST-10A	PST-10A-B(P)	PST-10AW	KT-5
PST-13A	PST-13A-B(P)	PST-13AW	KT-14C
PST-16H	PST-16H-B(P)	—	KT-22C

■ミラボックス・ペア

743頁 795頁		PEX- 7AW(-E)	φ10×2
		PEX-10AW(S)(-E)	φ13×2

		※2	※2
PST- 7A	—	—	—
PST-10A	PST-10A-B(P)	PST-10AW	KT-5

■ミラボックス・ゴールドペア

794頁		PEX- 7GXW(-E)	φ10×2
		PEX-10GXW(-E)	φ13×2

		※2	※2
PST- 7A	—	—	—
PST-10A	PST-10A-B(P)	PST-10AW	KT-5

適合管(呼び)

市販品 ■ポリブテン管	10	φ13
	13	φ17
	16	φ22
	20	φ27

		※3	
PST-10A	PST-10A-B(P)	PST-10AW	KT-5
PST-13A	PST-13A-B(P)	PST-13AW	KT-14C
PST-16H	PST-16H-B(P)	—	KT-22C
PST-20H	PST-20H-B(P)	—	KT-30

※2. 管1本止めの適合です。  
※3. 管2本止めの適合です。



■ロックバンド

351頁  
598頁  
780頁  
822頁

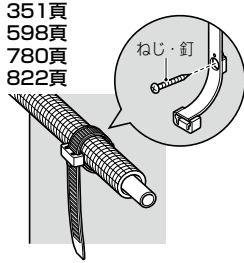

高強度タイプ

- 適合ねじ：呼び4・5
- 適合釘：φ2.5mm以下
- 許容静荷重：20N(2kgf)

- 許容静荷重：29N(3kgf)

適合径	品番			
	—	(ブルー)	(ピンク)	高強度タイプ(黒)
φ20～φ33	SCH-L150	SCH-L150B	SCH-L150P	SCH-L150K
φ20～φ50	SCH-L200	SCH-L200B	SCH-L200P	SCH-L200K
φ38～φ70	—	—	—	SCH-L250K
φ38～φ85	—	—	—	SCH-L300K
φ38～φ110	—	—	—	SCH-L380K

■ロックバンド

314頁  
351頁  
374頁  
598頁  
780頁  
822頁

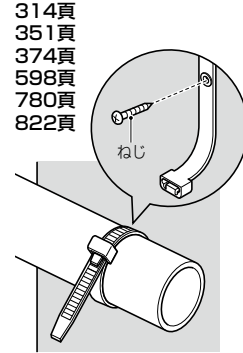

- 適合ねじ：呼び4
- 許容静荷重：20N(2kgf)

適合径	品番
φ35～φ50	SCH-M200K
φ50～φ85	SCH-M300K

■ロックバンド 高強度タイプ ボルトクリップ付  
ダブルタイプ

351頁  
598頁  
780頁  
822頁

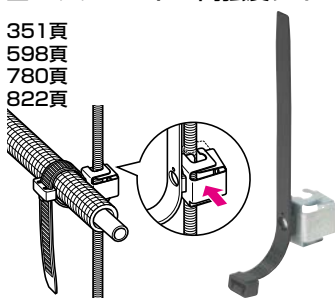

- ボルト(W3/8)用
- 許容静荷重：29N(3kgf)

適合径	品番
φ20～φ33	SCH-LT150K
φ20～φ50	SCH-LT200K

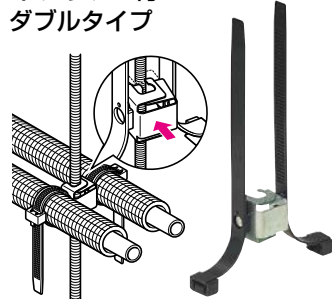

- ボルト(W3/8)用
- 許容静荷重：29N(3kgf)

適合径	品番
φ20～φ33	SCH-LT150WK
φ20～φ50	SCH-LT200WK

■ロックバンド  
(吊りボルト用)

352頁  
599頁  
781頁  
823頁

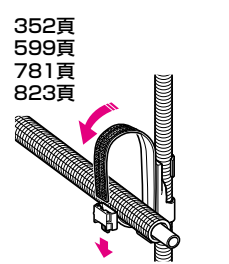

- W3/8・M10・W1/2・M12ボルト兼用
- 許容静荷重：20N(2kgf)

適合径	品番
φ17～φ40	SCH-LF2T

■ロックバンド  
(吊りバンドタイプ)

350頁  
599頁  
779頁  
823頁

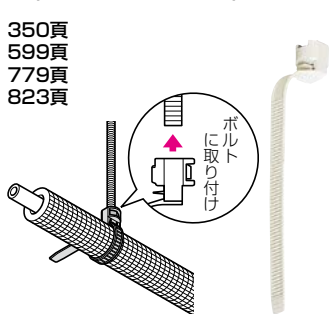

- ボルト(W3/8)用
- 許容静荷重：34N(3.5kgf)

適合径	品番
φ55迄	SCH-TBMM

■ロックバンド  
(立てバンドタイプ)

352頁  
599頁  
781頁  
823頁

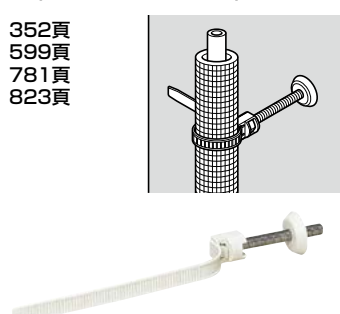

- ボルト長さ(80・120mm)

適合径	品番
φ55迄	SCH-TBM-80M
φ55迄	SCH-TBM-120M

■ミラクリップ

352頁  
600頁  
781頁  
824頁

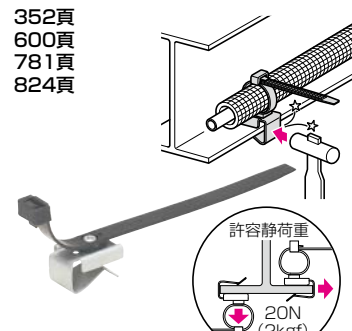

- H・L形鋼用
- 適合鋼材厚(H・L形鋼)：8～12mm迄

適合径	品番
φ20～φ33	MRK-L150K
φ20～φ50	MRK-L200K

排水関連

防火部材

給水給湯リフォーム

ガス灯油配管関連

エアコン関連

埋設関連

工具

サ樹脂管

給水給湯関連

継手廻り

水栓ボックス

浴室部材

融雪・暖房

その他

## ■ロックバンド(台座付)

600頁  
648頁



●止め具を使った二重ロック機能付き。

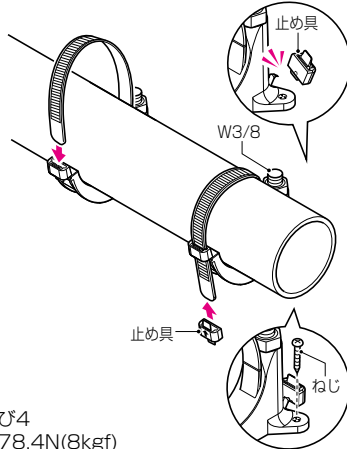

- 適合ねじ：呼び4
- 許容静荷重：78.4N(8kgf)

適合ボルト	適合径	品番
W3/8・M10	φ45~φ60	SCH-LF300T

## ■天井配管にも

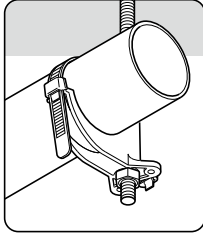

## ■吹き付け面用ロックバンド台座 (鉚打機用)

電気・ガス式鉚打機対応



●ウレタン吹き付け面に結束バンド(ロックバンド等)で配管する場合に使用する台座です。

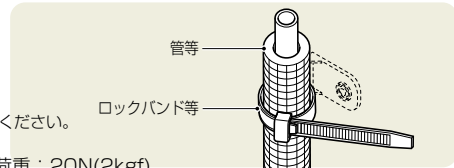
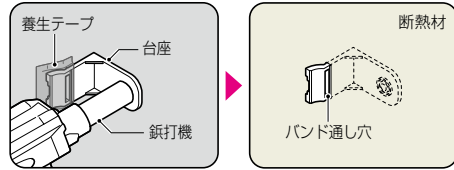

358頁  
451頁  
609頁  
791頁  
830頁

※養生テープ無しも用意しました。  
品番末尾の「T」を取ってご注文ください。

●許容静荷重：20N(2kgf)

養生テープ	適合結束バンド幅	適合ウレタン厚	品番
有り	20mm以下	25mm迄 40mm迄	GGDL-25T GGDL-40T

## ■サドルベース (鉚打機用)

電気・ガス式鉚打機対応



355頁  
451頁  
604頁  
786頁  
831頁

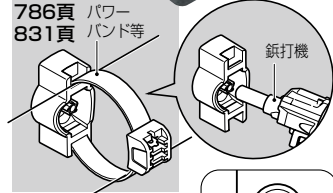

●許容静荷重：29N(3kgf)  
※パワーバンド使用の場合

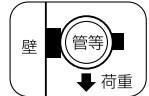

適合	品番
パワーバンド 結束バンド (巾10mm迄)	GGMPBB-10

## ■ロックバンド (鉚打機用)

電気・ガス式鉚打機対応



358頁  
450頁  
609頁  
791頁  
830頁

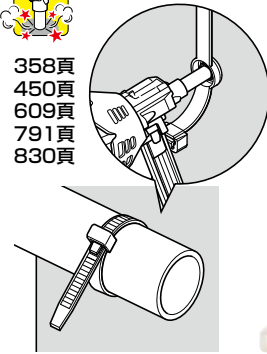

●許容静荷重：20N(2kgf)

適合径	品番
φ20~φ33 φ20~φ50	GGLB-L150 GGLB-L200

※機械廻り等に最適なナイロンタイプもあります。

## ■ワニグチ片サドル

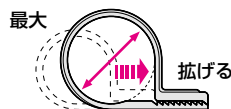
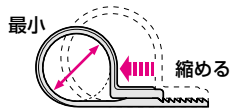

適合管(呼び)	品番
—	—
VE14	—
14-16	—
22-25	—
28-30	—
36-42	—

347頁  
782頁  
821頁

	ベージュ	グレー	黒	ミルク ホワイト
適合径(mm)				
φ 5.5~φ 8	—	KTK-D8G	KTK-D8K	—
φ 8 ~φ 13	—	KTK-D13G	KTK-D13K	—
φ 13 ~φ 18	—	KTK-D18G	KTK-D18K	—
φ 18 ~φ 24	KTK-16J	KTK-16G	KTK-16K	KTK-16M
φ 26 ~φ 31	KTK-22J	KTK-22G	KTK-22K	KTK-22M
φ 32 ~φ 37	KTK-28J	KTK-28G	KTK-28K	KTK-28M
φ 41.5~φ 47	KTK-36J	KTK-36G	KTK-36K	KTK-36M

是非！  
お試しください！

※4. グレー色(G)、濃ブルー色(DB)もあります。 ※5. ねじ止めタイプもあります。  
 ※6. グレー色(H)もあります。 ※7. ( )内品番はステンレス製です。

電気・ガス式鋸打機  
 対応

市販品		片サドル	VP台付サドル ※4	ドレンパイプ・VP管両サドル ※4	吊りバンド ※5	PF管連サドル ※6	ダ円クリップ	鉄片サドル ※7
適合管(呼び)		 596頁	 67頁 461頁 595頁	 67頁 461頁 595頁	 68頁 792頁	 779頁	 773頁 815頁	 348頁
HTVP管	13	—	—	—	—	—	—	SKT-15(SSKT-14)
	16	—	—	—	—	—	—	SKT(SSKT)-16
	20	—	—	—	—	—	—	SKT(SSKT)-25
	25	—	—	—	—	—	—	SKT(SSKT)-31
VP・HIVP管	13	KT-14	VPS-13M	DPB-14	—	—	—	SKT-15(SSKT-14)
	16	KT-22	VPS-16M	DPB-16	—	—	—	SKT(SSKT)-16
	20	KT-30	VPS-20M	DPB-20	—	—	—	SKT(SSKT)-25
	25	KT-38	VPS-25M	DPB-25	—	—	—	SKT(SSKT)-31
	30	—	VPS-30M	—	—	—	—	SKT-39
	40	—	VPS-40M	—	—	—	—	SKT-42
ドレンパイプ	14	—	VPS-13M	DPB-14	—	—	—	SKT-15(SSKT-14)
	16	—	VPS-16M	DPB-16	—	—	—	SKT(SSKT)-16
	20	—	VPS-20M	DPB-20	—	—	—	SKT(SSKT)-25
	25	—	VPS-25M	DPB-25	—	—	—	SKT(SSKT)-31
VU管	50	—	—	—	GGB-VU50	—	—	—
	75	—	—	—	GGB-VU50	—	—	—
	—	—	—	—	—	—	—	—
追焚き用ホース	φ23×2	—	—	—	—	SF2-16J	—	—
	—	—	—	—	—	—	—	—
	—	—	—	—	—	—	—	—
高断熱ヘアチューブ	7(33.5×26)	—	—	—	—	—	VOF-7K	—
	10(45.5×35)	—	—	—	—	—	VOF-13	—
	—	—	—	—	—	—	—	—

市販品		ガス管両サドル	ガス管両サドル	SGP両サドル	ガスフレキシ管両サドル	自在クリップ	鉄片サドル ※7
適合管(呼び)		 345頁	 345頁	 346頁	 345頁	 349頁	 348頁
ガス管 (硬質塩化ビニル 被覆鋼管・VL管)	15	GAST-15	—	—	—	—	SKT(SSKT)-25
	20	GAST-20	—	—	—	—	SKT(SSKT)-31
	25	GAST-25	—	—	—	—	—
	32	GAST-32	—	—	—	—	—
	40	GAST-40	—	—	—	—	—
	50	GAST-50	—	—	—	—	—
ガス用被覆鋼管 (ガスロンパイプ)	15	—	GSRT-15M	—	—	—	—
	20	—	GSRT-20M	—	—	—	—
	25	—	GSRT-25M	—	—	—	—
SGP管 (配管用炭素鋼鋼管)	15	—	—	SGPT-15M	—	—	SKT(SSKT)-16
	20	—	—	SGPT-20M	—	—	SKT(SSKT)-22
	25	—	—	SGPT-25M	—	—	SKT(SSKT)-28
	32	—	—	SGPT-32M	—	—	SKT(SSKT)-36
	40	—	—	SGPT-40M	—	—	—
	50	—	—	SGPT-50M	—	—	—
ガス用ステンレス鋼 フレキシブル管 (被覆付き)	10	—	—	—	GSFT-10	—	—
	15	—	—	—	GSFT-15	GT-S	SKT(SSKT)-19
	20	—	—	—	GSFT-20	GT-M	SKT(SSKT)-25
	25	—	—	—	—	GT-L	—

排水関連  
 防火部材  
 給水給湯リフォーム  
 ガス灯油配管関連  
 エアコン関連  
 埋設関連  
 工具  
 サ樹ヤ脂管管  
 給水給湯関連  
 継手関連  
 水栓ボックス  
 浴室焚き  
 融雪・暖房  
 その他